



СЕВКАЗЭНЕРГО

БҰЙРЫҚ

30.12.2022

ПРИКАЗ

№ 11-1123

Тендерлік комиссияның құрамын бекіту
және тендерлік құжаттаманы бекіту туралы

Қазақстан Республикасы Ұлттық экономика министрінің 2019 жылғы 13 тамыздағы №73 бұйрығымен бекітілген, Табиғи монополиялар субъектілерінің қызметін іске асыру ережелерінің 54т. сәйкес,

БҰЙЫРАМЫН:

1. Конкурс тәсілімен: Лот №1 – Аунақша L1220мм D159мм ч.ТП23.11.00.000 таспалы конвейердің, 1 00 дана санында; Лот №2 - Аунақша L1640мм D159мм ч.ТП23.11.00.000 таспалы конвейердің жұмыс тармағы 100 дана санында; Лот №3 - Аунақша L406мм D127мм таспалы конвейердің ч.ТП23.37.00 СБ 200 дана санында; Лот №4 - Аунақша L564мм D159мм ч.ТП23.11.00.000 таспалы конвейердің жұмыс тармағы 100 дана санында; Лот №5 - Аунақша L1410мм D159мм таспалы конвейердің ч.ТП23.11.00.000 СБ 100 дана санында; Лот №6 - Аунақша L406мм D159мм таспалы конвейердің ч.ТП23.11.00.000 СБ 300 дана санында; Лот №7 - Аунақша L455мм D127мм ч.ТП23.58.00 СБ таспалы конвейердің 50 дана санында; Лот №8 - Аунақша L1240мм D127мм ч.ТП23.11.00.001 таспалы конвейердің 100 дана санында, тауарды сатып алуды өткізу үшін келесі құрамда тендерлік комиссия бекітілсін:

Тендерлік комиссия төрағасы:

Липатова О.М. – Материалдық-техникалық қамтамасыз ету басқармасының бастығы;

Тендерлік комиссияның хатшысы:

Антясова Р.В. – шарттар және тендерлерді ұйымдастыру бөлімінің маманы.

Тендерлік комиссияның мүшелері:

Орлова Е.В. – шарттар және тендерлерді ұйымдастыру бөлімінің бастығы;

Степаненко В.Е. – бас инженердің жөндеу жөніндегі орынбасары;

Кумаченко И.М. – Экономика және қаржы Басқармасының бастығы;

Симонок О.С. – заң басқармасының бас маманыя;

Алексеевене Т.В. – «СЕВКАЗЭНЕРГО»АҚ бас бухгалтері;

Бондаренко А.И. – материалдық-техникалық жабдықтау бөлімінің бастығы.

2. Тауарларды сатып алу бойынша тендерлік өтінімдерді дайындау және тендер жолымен конкурсқа қатысу үшін әлеуетті жеткізуші ұсынған тендерлік құжаттамасы бекітілсін:

2.1. Лот №1 - Аунақша L1220мм D159мм ч.ТП23.11.00.000 таспалы конвейердің, 1 00 дана санында;

2.2. Лот №2 - Аунақша L1640мм D159мм ч.ТП23.11.00.000 таспалы конвейердің жұмыс тармағы 100 дана санында;

2.3. Лот №3 - Аунақша L406мм D127мм таспалы конвейердің ч.ТП23.37.00 СБ 200 дана санында;

2.4. Лот №4 - Аунақша L564мм D159мм ч.ТП23.11.00.000 таспалы конвейердің жұмыс тармағы 100 дана санында;

2.5. Лот №5 - Аунақша L1410мм D159мм таспалы конвейердің ч.ТП23.11.00.000 СБ 100 дана санында;

2.6. Лот №6 - Аунақша L406мм D159мм таспалы конвейердің ч.ТП23.11.00.000 СБ 300 дана санында;

2.7. Лот №7 - Аунақша L455мм D127мм ч.ТП23.58.00 СБ таспалы конвейердің 50 дана санында;

2.8. Лот №8 - Аунақша L1240мм D127мм ч.ТП23.11.00.001 таспалы конвейердің 100 дана санында.

Өткізу мерзімі: с. 12:00 2022 ж. «25» қаңтар

3.И.С. Козорезоваға – кеңес меңгерушісі:

3.1. Тендерлік комиссияның барлық құрамын осы бұйрықпен таныстырсын.

Орындау мерзімі: бұйрық шыққан күннен бастап 2 жұмыс күні ішінде.

4. Бұйрықтың орындалуын бақылауды өзіме қалдырамын.

Бас директор



М.Б. Косачёв

Бұрыштамалар:

Материалдық-техникалық қамтамасыз ету басқармасының бастығы Липатова О.М.

ШТУБ бастығы Орлова Е.В.



Орынд.: Антасова Р.В.

Тел.: 32-04

Инд.: 01-01



СЕВКАЗЭНЕРГО

БҰЙРЫҚ

30.12.2021г.

ПРИКАЗ

№ 11-1123

Об утверждении состава тендерной комиссии и тендерной документации

В соответствии с пунктом 54 Правил осуществления деятельности субъектами естественной монополий, утвержденных приказом Министра национальной экономики Республики Казахстан от 13 августа 2019 № 73,

ПРИКАЗЫВАЮ:

1. Утвердить тендерную комиссию для проведения закупки товаров: Лот №1 - Ролик L1220мм D159мм ч.ТП23.11.00.000 ленточного конвейера в количестве 1 00 штук; Лот №2 - Ролик L1640мм D159мм ч.ТП23.11.00.000 рабочей ветви ленточного конвейера в количестве 100 штук; Лот №3 - Ролик L406мм D127мм ленточного конвейера ч.ТП23.37.00 СБ в количестве 200 штук; Лот №4 - Ролик L564мм D159мм ч.ТП23.11.00.000 рабочей ветви ленточного конвейера в количестве 100 штук; Лот №5 - Ролик L1410мм D159мм ленточного конвейера ч.ТП23.11.00.000 СБ в количестве 100 штук; Лот №6 - Ролик L406мм D159мм ленточного конвейера ч.ТП23.11.00.000 СБ в количестве 300 штук; Лот №7 - Ролик L455мм D127мм ч.ТП23.58.00 СБ ленточного конвейера в количестве 50 штук; Лот №8 - Ролик L1240мм D127мм ч.ТП23.11.00.001 ленточного конвейера в количестве 100 штук, способом конкурса путем тендера в следующем составе:

Председатель тендерной комиссии:

Липатова О.М. – начальник Управления материально-технического обеспечения

Секретарь тендерной комиссии:

Антясова Р.В. – специалист отдела договоров и организации тендеров

Члены тендерной комиссии:

Орлова Е.В. – начальник отдела договоров и организации тендеров;

Степаненко В.Е. – заместитель главного инженера по ремонту;

Кумаченко И.М. – начальник Управления экономики и финансов;

Симонок О.С. – главный специалист юридического управления;

Алексеевене Т.В. – главный бухгалтер АО «СЕВКАЗЭНЕРГО»;

Бондаренко А.И. – начальник отдела материально-технического снабжения.

2. Утвердить прилагаемую тендерную документацию, предоставляемую потенциальным поставщикам для подготовки тендерных заявок и участия в тендере по закупке товаров:

2.1. Лот №1 - Ролик L1220мм D159мм ч.ТП23.11.00.000 ленточного конвейера в количестве 1 00 штук;

2.2. Лот №2 - Ролик L1640мм D159мм ч.ТП23.11.00.000 рабочей ветви ленточного конвейера в количестве 100 штук;

2.3. Лот №3 - Ролик L406мм D127мм ленточного конвейера ч.ТП23 37.00 СБ в количестве 200 штук;

2.4. Лот №4 - Ролик L564мм D159мм ч.ТП23.11.00.000 рабочей ветви ленточного конвейера в количестве 100 штук;

2.5. Лот №5 - Ролик L1410мм D159мм ленточного конвейера ч.ТП23.11.00.000 СБ в количестве 100 штук;

2.6. Лот №6 - Ролик L406мм D159мм ленточного конвейера ч.ТП23.11.00.000 СБ в количестве 300 штук;

2.7. Лот №7 - Ролик L455мм D127мм ч.ТП23.58.00 СБ ленточного конвейера в количестве 50 штук;

2.8. Лот №8 - Ролик L1240мм D127мм ч.ТП23.11.00.001 ленточного конвейера в количестве 100 штук

Срок проведения: 12: 00 ч. «25» января 2022 г.

3. Козорезовой И.С. – начальнику секретариата:

3.1. Ознакомить весь состав тендерной комиссии с данным приказом.

A13432

Срок исполнения: в течение 2 рабочих дней со дня выхода приказа

4. Контроль над исполнением приказа оставляю за собой.

Генеральный директор



М.Б. Косачёв

Визы:

Начальник Управления материально-технического обеспечения Липатова О.М.

Начальник отдела договоров и организации тендеров Орлова Е.В.



Исп.: Антясова Р.В.

Тел.: 32-04

Инд.: 01-01





УТВЕРЖДАЮ

Генеральный директор
АО «СЕВКАЗЭНЕРГО»

Косачёв М.Б.

Типовая форма тендерной документации,
предоставляемой субъектом естественной монополии потенциальным поставщикам с целью
предоставления информации об условиях и порядке проведения конкурса путем тендера –
«Ролики ленточного конвейера»

г. Петропавловск, 2021 г.

УТВЕРЖДЕНА
приказом Генерального директора
АО «СВКАЗЭНЕРГО»
М.Б. Косачёва
№ 17-1123 от «30» 12 2021 г.

ТЕНДЕРНАЯ ДОКУМЕНТАЦИЯ

Настоящая тендерная документация разработана в соответствии с Законом Республики Казахстан от 27 декабря 2018 года «О естественных монополиях», главой 5 Правил осуществления деятельности субъектами естественных монополий, утвержденных приказом Министра национальной экономики Республики Казахстан от 13 августа 2019 года № 73, с целью предоставления потенциальным поставщикам информации об условиях и порядке проведения конкурса путем тендера.

Тендерная документация содержит следующие сведения:

1. объявление о проведении тендера по форме 1 согласно приложению 3 к Правилам;
2. технические спецификации закупаемых товаров, работ и услуг по форме 2, согласно приложению 3 к Правилам;
3. проект Договора к лотам №1-8.

Порядок проведения конкурса путём тендера определён пп.63-95 параграфа 2 «Закупки способом конкурса путем тендера» главы 5 «Порядок проведения закупок субъектами естественных монополий» Правил.

Объявление о проведении тендера (конкурса)

Акционерное общество «СЕВКАЗЭНЕРГО» объявляет о проведении тендера (конкурса).

Наименование закупок (тендера, конкурса) (наименование закупок товаров, работ, услуг в соответствии с наименованием закупок товаров, работ, услуг, указанным в Перечне):

- Ролик L1220мм D159мм ч.ТП23.11.00.000 ленточного конвейера;
- Ролик L1640мм D159мм ч.ТП23.11.00.000 рабочей ветви ленточного конвейера;
- Ролик L406мм D127мм ленточного конвейера ч.ТП23.37.00 СБ;
- Ролик L564мм D159мм ч.ТП23.11.00.000 рабочей ветви ленточного конвейера;
- Ролик L1410мм D159мм ленточного конвейера ч.ТП23.11.00.000 СБ;
- Ролик L406мм D159мм ленточного конвейера ч.ТП23.11.00.000 СБ;
- Ролик L455мм D127мм ч.ТП23.58.00 СБ ленточного конвейера;
- Ролик L1240мм D127мм ч.ТП23.11.00.001 ленточного конвейера.

Наименования лотов:

Лот №1 - Ролик L1220мм D159мм ч.ТП23.11.00.000 ленточного конвейера в количестве 1 00 штук

Цена за единицу, без учета налога на добавленную стоимость, закупаемого товара по лоту, с учетом всех расходов, в том числе на транспортировку и страхование, уплату таможенных пошлин, налогов, сборов и другое: **61 087,83 (шестьдесят одна тысяча восемьдесят семь, 83/100) тенге за 1 штуку.**

Общая сумма в тенге, без учета налога на добавленную стоимость, выделенная на закупку товаров по лоту, с учетом всех расходов, в том числе на транспортировку и страхование, уплату таможенных пошлин, налогов, сборов и другое: **6 108 783,00 (шесть миллионов сто восемь тысяч семьсот восемьдесят три, 00/100) тенге.**

Условия платежа: оплата за поставленный Товар, производится Покупателем путем перечисления денежных средств на расчетный счет Продавца, по факту поставки Товара, в течение 100 (ста) календарных дней от даты поставки Товара на склад Покупателя и подписания Покупателем акта входного контроля без замечаний.

Лот №2 - Ролик L1640мм D159мм ч.ТП23.11.00.000 рабочей ветви ленточного конвейера в количестве 100 штук

Цена за единицу, без учета налога на добавленную стоимость, закупаемого товара по лоту, с учетом всех расходов, в том числе на транспортировку и страхование, уплату таможенных пошлин, налогов, сборов и другое: **71 269,96 (семьдесят одна тысяча двести шестьдесят девять, 96/100) тенге за 1 штуку.**

Общая сумма в тенге, без учета налога на добавленную стоимость, выделенная на закупку товаров по лоту, с учетом всех расходов, в том числе на транспортировку и страхование, уплату таможенных пошлин, налогов, сборов и другое: **7 126 996,00 (семь миллионов сто двадцать шесть тысяч девятьсот девяносто шесть, 00/100) тенге.**

Условия платежа: оплата за поставленный Товар, производится Покупателем путем перечисления денежных средств на расчетный счет Продавца, по факту поставки Товара, в течение 100 (ста) календарных дней от даты поставки Товара на склад Покупателя и подписания Покупателем акта входного контроля без замечаний.

Лот №3 - Ролик L406мм D127мм ленточного конвейера ч.ТП23.37.00 СБ в количестве 200 штук

Цена за единицу, без учета налога на добавленную стоимость, закупаемого товара по лоту, с учетом всех расходов, в том числе на транспортировку и страхование, уплату таможенных пошлин, налогов, сборов и другое: **12 672,14 (двенадцать тысяч шестьсот семьдесят два, 14/100) тенге за 1 штуку.**

Общая сумма в тенге, без учета налога на добавленную стоимость, выделенная на закупку товаров по лоту, с учетом всех расходов, в том числе на транспортировку и страхование, уплату таможенных пошлин, налогов, сборов и другое: **2 534 428,00 (два миллиона пятьсот тридцать четыре тысячи четыреста двадцать восемь, 00/100) тенге.**

Условия платежа: оплата за поставленный Товар, производится Покупателем путем перечисления денежных средств на расчетный счет Продавца, по факту поставки Товара, в течение 100 (ста) календарных дней от даты поставки Товара на склад Покупателя и подписания Покупателем акта входного контроля без замечаний.

Лот №4 - Ролик L564мм D159мм ч.ТП23.11.00.000 рабочей ветви ленточного конвейера в количестве 100 штук ✓

Цена за единицу, без учета налога на добавленную стоимость, закупаемого товара по лоту, с учетом всех расходов, в том числе на транспортировку и страхование, уплату таможенных пошлин, налогов, сборов и другое: **24 892,88 (двадцать четыре тысячи восемьсот девяносто два, 88/100)** тенге за 1 штуку. ✓

Общая сумма в тенге, без учета налога на добавленную стоимость, выделенная на закупку товаров по лоту, с учетом всех расходов, в том числе на транспортировку и страхование, уплату таможенных пошлин, налогов, сборов и другое: **2 489 288,00 (два миллиона четыреста восемьдесят девять тысяч двести восемьдесят восемь, 00/100)** тенге. ✓

Условия платежа: оплата за поставленный Товар, производится Покупателем путем перечисления денежных средств на расчетный счет Продавца, по факту поставки Товара, в течение 100 (ста) календарных дней от даты поставки Товара на склад Покупателя и подписания Покупателем акта входного контроля без замечаний.

Лот №5 - Ролик L1410мм D159мм ленточного конвейера ч.ТП23.11.00.000 СБ в количестве 100 штук ✓

Цена за единицу, без учета налога на добавленную стоимость, закупаемого товара по лоту, с учетом всех расходов, в том числе на транспортировку и страхование, уплату таможенных пошлин, налогов, сборов и другое: **67 197,59 (шестьдесят семь тысяч сто девяносто семь, 59/100)** тенге за 1 штуку. ✓

Общая сумма в тенге, без учета налога на добавленную стоимость, выделенная на закупку товаров по лоту, с учетом всех расходов, в том числе на транспортировку и страхование, уплату таможенных пошлин, налогов, сборов и другое: **6 719 759,00 (шесть миллионов семьсот девятнадцать тысяч семьсот пятьдесят девять, 00/100)** тенге. ✓

Условия платежа: оплата за поставленный Товар, производится Покупателем путем перечисления денежных средств на расчетный счет Продавца, по факту поставки Товара, в течение 100 (ста) календарных дней от даты поставки Товара на склад Покупателя и подписания Покупателем акта входного контроля без замечаний.

Лот №6 - Ролик L406мм D159мм ленточного конвейера ч.ТП23.11.00.000 СБ в количестве 300 штук ✓

Цена за единицу, без учета налога на добавленную стоимость, закупаемого товара по лоту, с учетом всех расходов, в том числе на транспортировку и страхование, уплату таможенных пошлин, налогов, сборов и другое: **24 003,50 (двадцать четыре тысячи три, 50/100)** тенге за 1 штуку. ✓

Общая сумма в тенге, без учета налога на добавленную стоимость, выделенная на закупку товаров по лоту, с учетом всех расходов, в том числе на транспортировку и страхование, уплату таможенных пошлин, налогов, сборов и другое: **7 201 050,00 (семь миллионов двести одна тысяча пятьдесят, 00/100)** тенге. ✓

Условия платежа: оплата за поставленный Товар, производится Покупателем путем перечисления денежных средств на расчетный счет Продавца, по факту поставки Товара, в течение 100 (ста) календарных дней от даты поставки Товара на склад Покупателя и подписания Покупателем акта входного контроля без замечаний.

Лот №7 - Ролик L455мм D127мм ч.ТП23.58.00 СБ ленточного конвейера в количестве 50 штук ✓

Цена за единицу, без учета налога на добавленную стоимость, закупаемого товара по лоту, с учетом всех расходов, в том числе на транспортировку и страхование, уплату таможенных пошлин, налогов, сборов и другое: **13 141,83 (тринадцать тысяч сто сорок один, 83/100)** тенге за 1 штуку. ✓

Общая сумма в тенге, без учета налога на добавленную стоимость, выделенная на закупку товаров по лоту, с учетом всех расходов, в том числе на транспортировку и страхование, уплату таможенных пошлин, налогов, сборов и другое: **657 091,50 (шестьсот пятьдесят семь тысяч девяносто один, 50/100)** тенге. ✓

Условия платежа: оплата за поставленный Товар, производится Покупателем путем перечисления денежных средств на расчетный счет Продавца, по факту поставки Товара, в течение 100 (ста) календарных дней от даты поставки Товара на склад Покупателя и подписания Покупателем акта входного контроля без замечаний.

Лот №8 - Ролик L1240мм D127мм ч.ТП23.11.00.001 ленточного конвейера в количестве 100 штук ✓

Цена за единицу, без учета налога на добавленную стоимость, закупаемого товара по лоту, с учетом всех расходов, в том числе на транспортировку и страхование, уплату таможенных пошлин,

налогов, сборов и другое: **33 434,09** (тридцать три тысячи четыреста тридцать четыре, 09/100) тенге за 1 штуку.

Общая сумма в тенге, без учета налога на добавленную стоимость, выделенная на закупку товаров по лоту, с учетом всех расходов, в том числе на транспортировку и страхование, уплату таможенных пошлин, налогов, сборов и другое: **3 343 409,00** (три миллиона триста сорок три тысячи четыреста девять, 00/100) тенге.

Условия платежа: оплата за поставленный Товар, производится Покупателем путем перечисления денежных средств на расчетный счет Продавца, по факту поставки Товара, в течение 100 (ста) календарных дней от даты поставки Товара на склад Покупателя и подписания Покупателем акта входного контроля без замечаний.

Порядок, размер, форма, сроки, банковские реквизиты для внесения обеспечения тендерной (конкурсной) заявки:

Потенциальный поставщик при представлении тендерной заявки одновременно вносит гарантийное обеспечение в размере одного процента от стоимости закупаемых товаров, предложенной в его тендерной заявке на расчетный счет АО «СЕВКАЗЭНЕРГО» ИИК KZ166010251000055233 в АО «Народный Банк Казахстана», БИК HSBK KZ KX, БИН 990140000186, Кбе 17. В назначении платежа указывается: «Гарантийный взнос за участие в тендере «Ролики ленточного конвейера» по лоту № ____ (указать номер и наименование лота)».

Обеспечение тендерной заявки представляется в одном из следующих видов:

1) залога денег путем их внесения потенциальным поставщиком на банковский счет субъекта естественной монополии.

2) банковской гарантии.

Срок действия обеспечения тендерной заявки не может быть менее срока действия самой тендерной заявки.

Потенциальные поставщики не вносят обеспечение тендерной заявки, если:

1) являются субъектами малого предпринимательства и объем предлагаемых ими товаров, работ, услуг в стоимостном выражении в целом, по тендеру не превышает шестистыщекратного размера месячного расчетного показателя;

2) являются организациями, производящими товары, работы и услуги, создаваемыми общественными объединениями инвалидов Республики Казахстан и объем предлагаемых ими товаров, работ, услуг в стоимостном выражении в целом, по тендеру не превышает восемнадцатистыщекратного размера месячного расчетного показателя.

Тендерные (конкурсные) заявки потенциальных поставщиков принимаются в срок до 10 часов 00 минут 25 января 2022 года, по адресу СКО, г. Петропавловск, ул. им. Жамбыла, 215, кабинет №5.

Конверты с тендерными (конкурсными) заявками вскрываются в 12 часов 00 минут 25 января 2022 года, по адресу г. Петропавловск, ул. им. Жамбыла, 215.

Тендерная (конкурсная) заявка, договор о закупках составляются на русском языке. В соответствии с законодательством Республики Казахстан о языках, в случае составления заявки/договора на государственном языке одновременно предоставляется перевод на русский язык.

Полное наименование, почтовый и электронный адреса субъекта естественной монополии: акционерное общество «СЕВКАЗЭНЕРГО» 150000, РК, г. Петропавловск, ул. им. Жамбыла, 215, info@sevkazenergo.kz.

Секретарь тендерной (конкурсной) комиссии:

Антясова Р.В., специалист отдела договоров и организации тендеров, телефон 8-7152-31-43-55, info@sevkazenergo.kz.

Приложение:

1. Техническая спецификация закупаемого товара;
2. Проект договора.

Генеральный директор



М.Б. Косачёв

«30» 12 2021 г.

УТВЕРЖДАЮ:
Генеральный директор
АО «СЕВКАЗЭНЕРГО»

М. Б. Косачёв
2021г.



2.1 Техническая спецификация закупаемых товаров к лоту №1

Номер закупок (тендера):	1.87
Наименование закупок (тендера) (наименование закупок товаров, работ, услуг в соответствии с наименованием закупки товаров, работ, услуг, указанным в Перечне):	Ролик L1220мм D159мм ч.ТП23.11.00.000 ленточного конвейера
Номер лота:	1 ✓
Наименование лота:	Ролик L1220мм D159мм ч.ТП23.11.00.000 ленточного конвейера
Описание лота:	Ролик L1220мм D159мм ч.ТП23.11.00.000 ленточного конвейера
Дополнительное описание лота:	-
Количество (объем) закупаемых товаров, работ, услуг:	100 ✓
Единица измерения:	шт ✓
Место поставки товаров, выполнение работ и предоставления услуг	г. Петропавловск, ул. Я. Гашека, 28 ПТЭЦ-2 АО «СЕВКАЗЭНЕРГО»
Срок поставки товаров, выполнения работ и предоставления услуг:	в течение 3 календарных дней после получения заявки от Заказчика. Заявка может быть подана в любое время текущего года в зависимости от потребности Заказчика.
Описание и требуемые функциональные, технические, качественные и эксплуатационные характеристики закупаемых товаров:	Качество и гарантийный срок на Товар устанавливается в соответствии с ч.ТП23.11.00.000 (приложение №1 к технической спецификации №2.1) Качество товара должно подтверждаться паспортом или сертификатом качества.

Председатель тендерной комиссии

Липатова О.М.

Визы:
Начальник ОМТС ПТЭЦ-2 А.И. Бондаренко

№№ № подл.	Лист и дата	Взам. №№ №	№№ № в/б/н.	Лист и дата
------------	-------------	------------	-------------	-------------

Строч №	Лист, примеч.
---------	---------------

ТП 23.1100.000

№ п/п	l, мм	L, мм
1	159	1220
2	127	1240
3	159	1410
4	159	1640
5	159	406
6	159	564

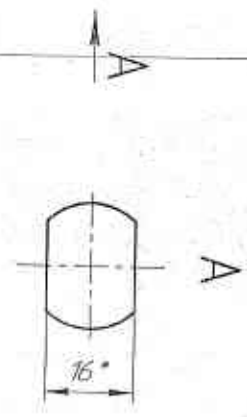
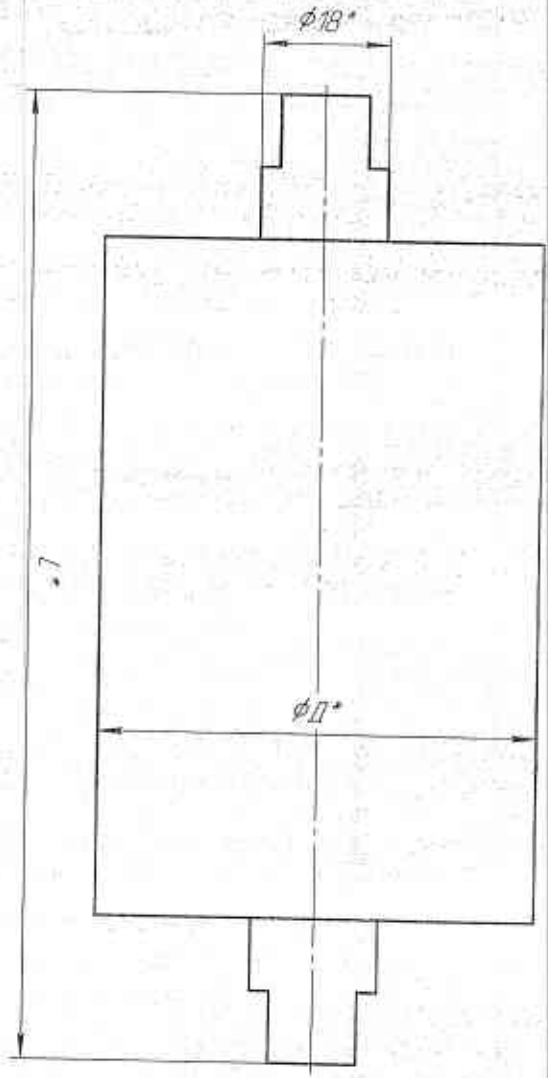

* Размеры для справок

Испол. Акт	№ докум.	Лист	Лист
Подпись	Испол.	1/1	1/1
Листы			
Зар. №	Специально		
Испол.			

Ролик ленточного
конвейера

ТП 23.1100.000

Акт	Матр	Печать
Акт	Акт	1

Коробки

Формат А3

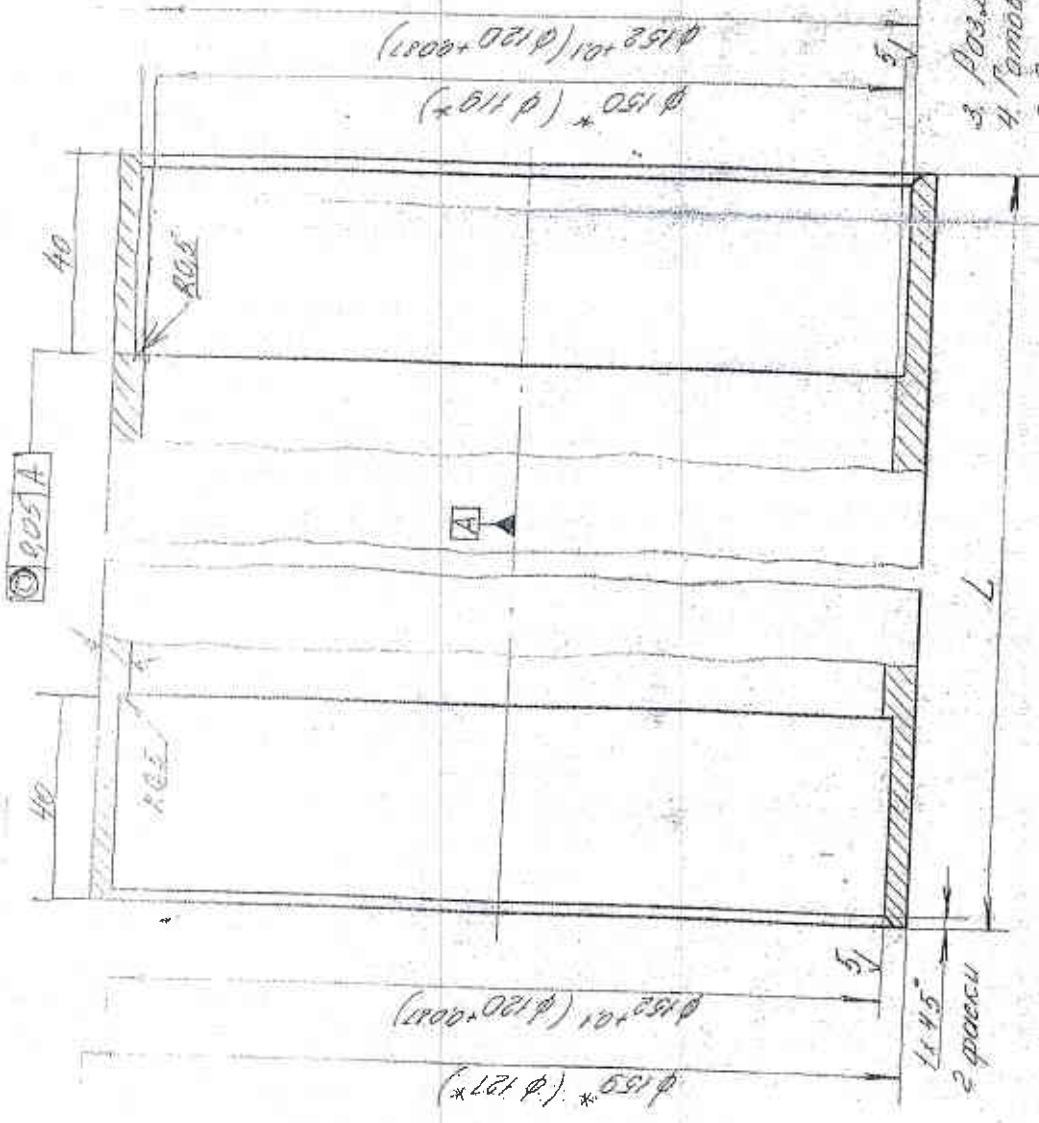

- * Размер для справок.
1. Неуказанные предельные отклонения размеров по 14 стандарту.
 2. Размеры в скобках для радиуса R-7.
 3. Готовить из трубы φ 159.4.5 (133×17).
 4. Открытые срезы притупить.
 5. Маркировать в типе размера в соответствии с таблицей на чертеже.

№ п/п	1	2	3	4	5	6	7
L, мм	441	1600	1300	1150	950	380	1400

№ чертежа	117	117	117	117	117	117	117
Исполнитель	Корпус	Корпус	Корпус	Корпус	Корпус	Корпус	Корпус
Проверенный							
Утвержденный							
Дата							
Лист							
Всего							
И.о.пр.							
Ф.И.О.							

717 23 14 00 001

Корпус

Станок СФ-3
1947 8151-24

Исполнитель
117
1170, Центральный
11731-3

10.02.58.1

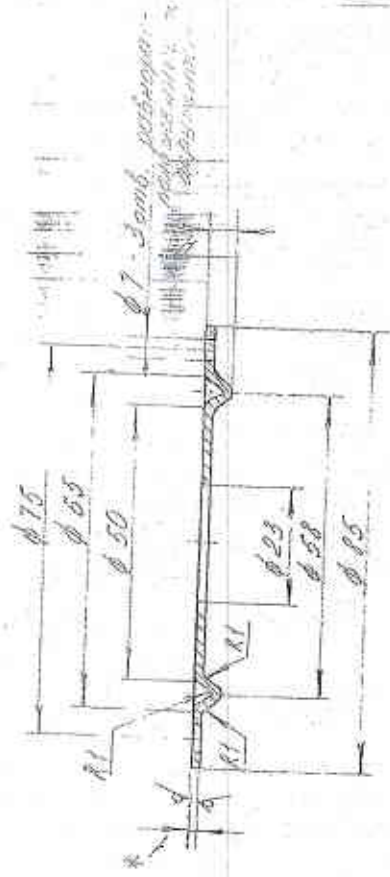

1. Размер для справок.
2. Неукрепленные предельные отклонения по 14 квалитету.
3. Маркировка на бирке № типоразмера.

ТП 23.11.00.004

Крышка
№ 4

Сталь Ст 3

№ докум. и дата изм.	Исполн.	Провер.
1/1		
Итого: 1/1		

10.02.58.1

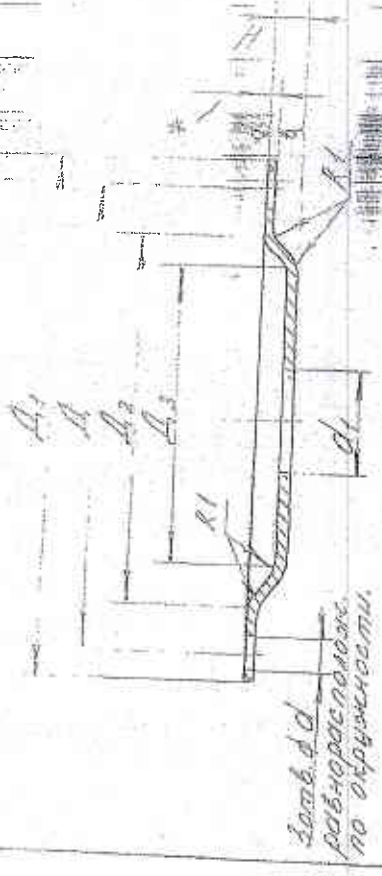

№ п/п	A ₁	A	A ₂	A ₃	d ₁	A	d
1	75	65	52	42	21	5	7
2	85	75	58	52	22,5	5	7

1. Размер для справок.
2. Неукрепленные предельные отклонения размеров по 14 квалитету.
3. Маркировка на бирке № типоразмера с соответствием с таблицей.

ТП 23.11.00.004

Крышка

Сталь Ст 3
1017 101.1

№ докум. и дата изм.	Исполн.	Провер.
1/1		
Итого: 1/1		

УТВЕРЖДАЮ:
Генеральный директор
АО «СЕВКАЗЭНЕРГО»

М. Б. Косачёв
2021 г.

2.2 Техническая спецификация закупаемых товаров к лоту №2

Номер закупок (тендера):	1.88 ✓
Наименование закупок (тендера) (наименование закупок товаров, работ, услуг в соответствии с наименованием закупки товаров, работ, услуг, указанным в Перечне):	Ролик L1640мм D159мм ч.ТП123.11.00.000 рабочей ветви ленточного конвейера ✓
Номер лота:	2 ✓
Наименование лота:	Ролик L1640мм D159мм ч.ТП123.11.00.000 рабочей ветви ленточного конвейера
Описание лота:	Ролик L1640мм D159мм ч.ТП123.11.00.000 рабочей ветви ленточного конвейера
Дополнительное описание лота:	-
Количество (объем) закупаемых товаров, работ, услуг:	100 ✓
Единица измерения:	шт ✓
Место поставки товаров, выполнение работ и предоставления услуг	г. Петропавловск, ул. Я. Гашека, 28 ПТЭЦ-2 АО «СЕВКАЗЭНЕРГО»
Срок поставки товаров, выполнения работ и предоставления услуг:	в течение 3 календарных дней после получения заявки от Заказчика. Заявка может быть подана в любое время текущего года в зависимости от потребности Заказчика.
Описание и требуемые функциональные, технические, качественные и эксплуатационные характеристики закупаемых товаров:	Качество и гарантийный срок на Товар устанавливается в соответствии с ч.ТП123.11.00.000. (приложение №1 к технической спецификации №2.2). Качество товара должно подтверждаться паспортом или сертификатом качества.

Председатель тендерной комиссии

Липатова О.М.

Визы:

Начальник ОМТС ПТЭЦ-2 А.И. Бондаренко



ТП 23.1100.000

Инд. № подл.	Подп. и дата	Взам. инд. №	Инд. № дубл.	Подп. и дата	Строч. №	Лист. прмен.
--------------	--------------	--------------	--------------	--------------	----------	--------------

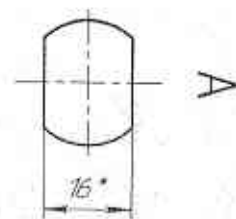
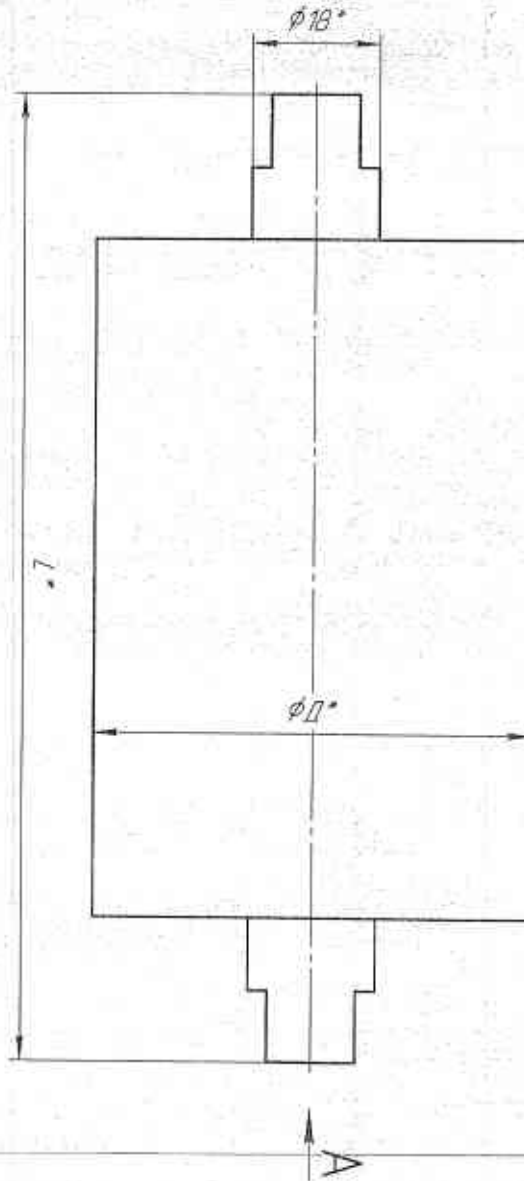

№ п/п	D, мм	L, мм
1	159	1220
2	127	1240
3	159	1410
4	159	1640
5	159	406
6	159	564

*Размеры для справок

Исполн.	М.А.А.	Провер.	М.А.А.
Специал.	Механик	Инж.	Механик
Дата	12.05.2011	Дата	12.05.2011
Лист	1/1	Лист	1/1
Итого	1	Итого	1

Ролик пениточного
канвейера

ТП 23.1100.000

Доп.	Место	Материал
Доп.	Место	Материал

	H_1	H_2	A_1	A_2	A_3	A_4	A_5	A_6	H
1	3	43	45	53	55	$62^{+0.030}$ $+0.010$	75	85	20
2	3	43	44	29	45	$52^{+0.025}$ $+0.010$	65	75	18
3	3	48	41	29	45	$52^{+0.030}$ $+0.010$	65	75	18

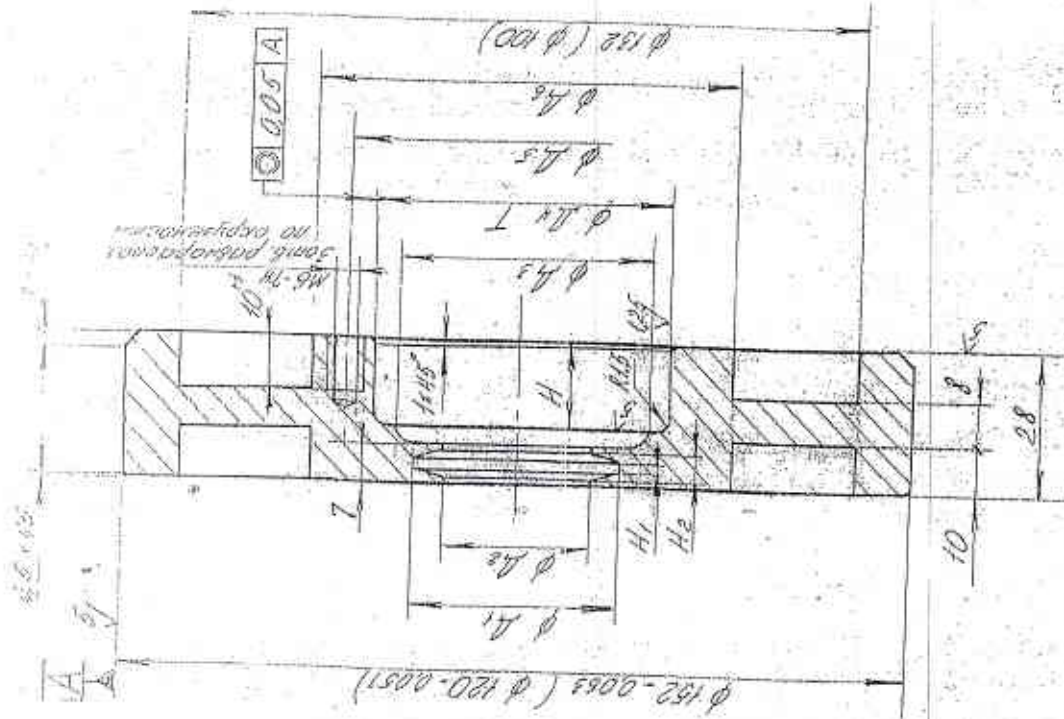

1. Не указанные предельные отклонения размеров по Н вальметру.
2. Размеры в скобках для размера №3.
3. Барелеровата № 1 диаметра в соответствии с таблицей на буре.

ТН 23.11.00.003

Ступица

Сталь Ст 3
1007 110 11

Исполн.	Исполн. проверен	Исполн. проверен	Исполн. проверен
В.И.И.	В.И.И.	В.И.И.	В.И.И.
1:1			
Лист 1	Лист 1	Лист 1	Лист 1
Лист 1	Лист 1	Лист 1	Лист 1

УТВЕРЖДАЮ:
Генеральный директор
АО «СЕВКАЗЭНЕРГО»

М. В. Косачёв
2021г.



2.3 Техническая спецификация закупаемых товаров к лоту №3

Номер закупок (тендера):	1.89 ✓
Наименование закупок (тендера) (наименование закупок товаров, работ, услуг в соответствии с наименованием закупки товаров, работ, услуг, указанным в Перечне):	Ролик L406мм D127мм ленточного конвейера ч.ТП23.37.00 СБ ✓
Номер лота:	3 ✓
Наименование лота:	Ролик L406мм D127мм ленточного конвейера ч.ТП23.37.00 СБ
Описание лота:	Ролик L406мм D127мм ленточного конвейера ч.ТП23.37.00 СБ
Дополнительное описание лота:	-
Количество (объем) закупаемых товаров, работ, услуг:	200 ✓
Единица измерения:	шт ✓
Место поставки товаров, выполнение работ и предоставления услуг	г. Петропавловск, ул. Я. Гашека, 28 ПТЭЦ-2 АО «СЕВКАЗЭНЕРГО»
Срок поставки товаров, выполнения работ и предоставления услуг:	в течение 3 календарных дней после получения заявки от Заказчика. Заявка может быть подана в любое время текущего года в зависимости от потребности Заказчика.
Описание и требуемые функциональные, технические, качественные и эксплуатационные характеристики закупаемых товаров:	Качество и гарантийный срок на Товар устанавливается в соответствии с ч.ТП23.37.00 СБ. (приложение №1 к технической спецификации №2.3). Качество товара должно подтверждаться паспортом или сертификатом качества.

Председатель тендерной комиссии

Липатова О.М.

Визы:

Начальник ОМТС ПТЭЦ-2 А.И. Болдаренко

70.Е.Е.Е. III

125
√(√)

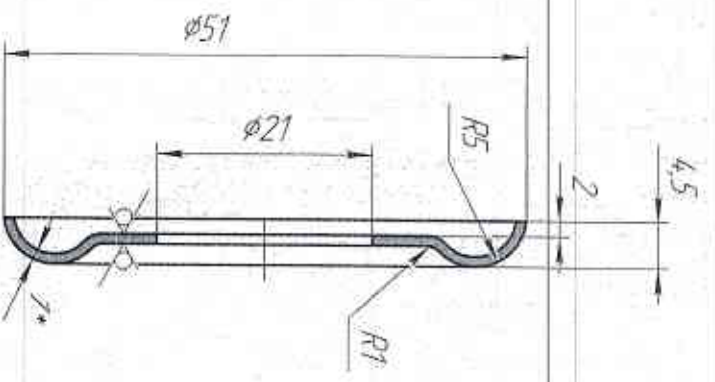

- 1 *Размер для справок
- 2 Н14, н14, ± $\frac{IT14}{2}$

Инд. № подл.	Подп. и дата	Взам. инд. №	Инд. № дубл.	Подп. и дата
Имя/Долг	№ докум	Лист	Всего	
Разработ	Киселев	С.И.	2/31	
Имя/Цена				
Зона ГЭС	Сардин			
ТП 23.37.04				
Крышка прижимная				
1 ГОСТ 19903-74				
Лист 3 из 3 ГОСТ 16523-97				
Дат.	Место	Материал		
	002	21		
Лист	Листов			
	1			
ТИЭЦ-2				

50.Е.Е.Е. III

125
√(√)

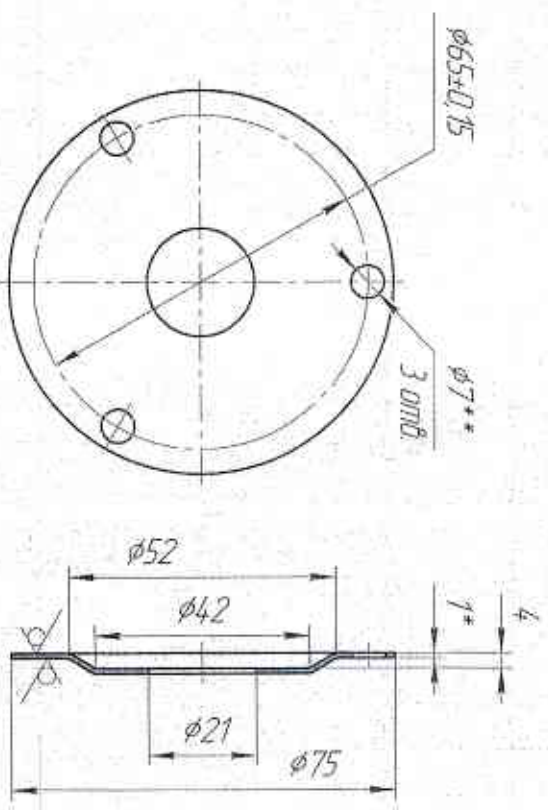

- 1 *Размер для справок
- 2 **Отб. радиостопоженье
- 3 Н14, н14, ± $\frac{IT14}{2}$

Инд. № подл.	Подп. и дата	Взам. инд. №	Инд. № дубл.	Подп. и дата
Имя/Долг	№ докум	Лист	Всего	
Разработ	Киселев	С.И.	2/31	
Имя/Цена				
Зона ГЭС	Сардин			
ТП 23.37.05				
Крышка				
1 ГОСТ 19903-74				
Лист 3 из 3 ГОСТ 16523-97				
Дат.	Место	Материал		
	003	11		
Лист	Листов			
	1			
ТИЭЦ-2				

УТВЕРЖДАЮ:

Генеральный директор
АО «СЕВКАЗЭНЕРГО»

М. Б. Косачёв
2021 г.



2.4 Техническая спецификация закупаемых товаров к лоту №4

Номер закупок (тендера):	1.90 ✓
Наименование закупок (тендера) (наименование закупок товаров, работ, услуг в соответствии с наименованием закупки товаров, работ, услуг, указанным в Перечне):	Ролик L564мм D159мм ч.ТП123.11.00.000 рабочей ветви ленточного конвейера
Номер лота:	4 ✓
Наименование лота:	Ролик L564мм D159мм ч.ТП123.11.00.000 рабочей ветви ленточного конвейера
Описание лота:	Ролик L564мм D159мм ч.ТП123.11.00.000 рабочей ветви ленточного конвейера
Дополнительное описание лота:	-
Количество (объем) закупаемых товаров, работ, услуг:	100 ✓
Единица измерения:	шт ✓
Место поставки товаров, выполнение работ и предоставления услуг	г. Петропавловск, ул. Я. Гашека, 28 ПТЭЦ-2 АО «СЕВКАЗЭНЕРГО»
Срок поставки товаров, выполнения работ и предоставления услуг:	в течение 3 календарных дней после получения заявки от Заказчика. Заявка может быть подана в любое время текущего года в зависимости от потребности Заказчика.
Описание и требуемые функциональные, технические, качественные и эксплуатационные характеристики закупаемых товаров:	Качество и гарантийный срок на Товар устанавливается в соответствии с ч.ТП123.11.00.000. (приложение №1 к технической спецификации №2.4). Качество товара должно подтверждаться паспортом или сертификатом качества.

Председатель тендерной комиссии

Липатова О.М.

Визы:
Начальник ОМТС ПТЭЦ-2 А.И. Бондаренко

ТП 23.1100.000

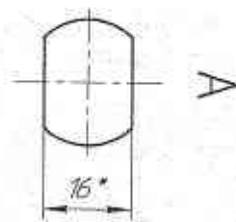
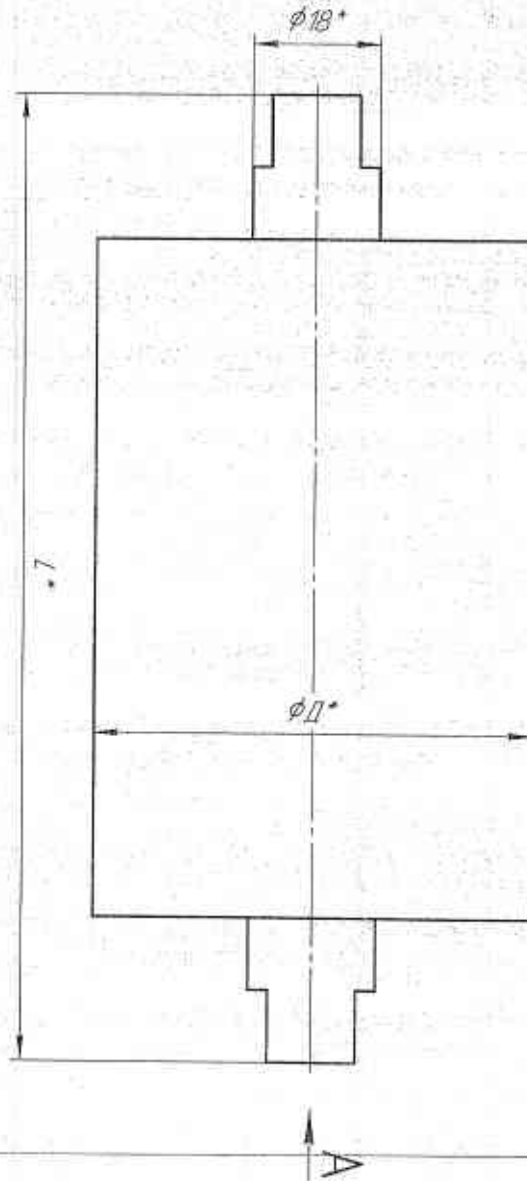

№ п/п	Д, мм	Л, мм
1	159	1220
2	127	1240
3	159	1410
4	159	1640
5	159	406
6	159	564

*Размеры для справок

Вид	Изм.	№ докум.	Дата	Исполн.
Экз.	1	14.1	08.05.11	
Изм.				
Таблиц				
Зам. ТУ				
Исполн.				
Сзд.				

ТП 23.1100.000

Ролик ленточного
конвейера

Лист	Число	Результат
1	1	

	H_1, H_2	A_1	A_2	A_3	A_4	A_5	A_6	H
1	3	43	45	53	55	$62^{+0.050}$ $+0.010$	75	85
2	3	43	44	29	45	$52^{+0.030}$ $+0.020$	65	75
3	3	43	41	29	45	$52^{+0.050}$ $+0.020$	65	75

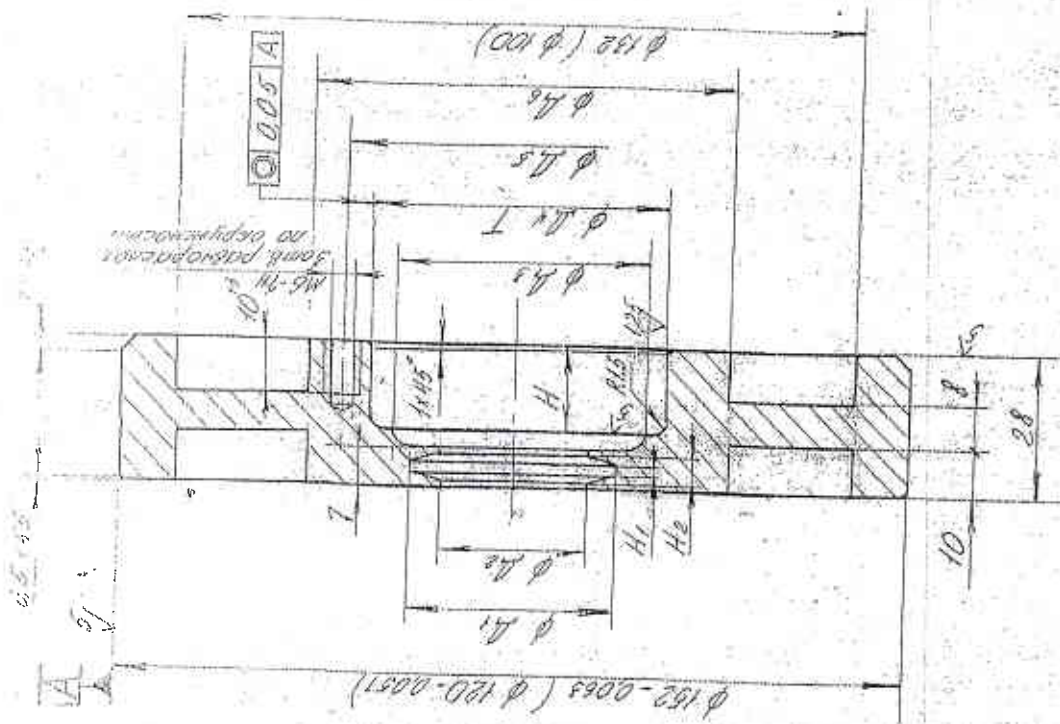

1. Неисполненные предельные отклонения размеров по 14 абзацному.
2. Размеры в скобках для ролика №3.
3. Обработать № 1 и №2 в соответствии с таблицей на бурсе.

ТН 23 11 00 003

Ступица

Сталь Ст 3
100 100 11

Исполнитель	Проверен	Дата	Подпись

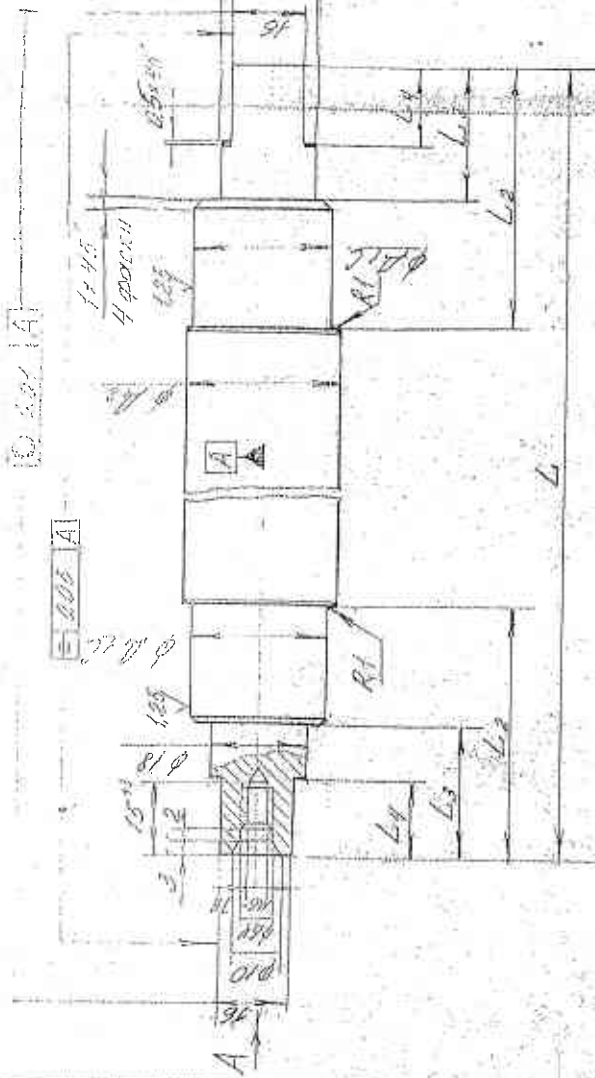

Вид А

отб. центриров
 Е № 1007 14034.74



1. Размер для справок
2. Неуказанные предельные отклонения размеров по 14 эквиваленту
3. Отверстия не выкатить на все № 2, 3, 4
4. Маркировка № типоразмера в соответствии с таблицей на бурге.

№	1	2	3	4	5	6	7
L	475	1640	1370	1220	1020	410	440
L2	47	50	65	65	65	45	50
L3	28	31	48	48	48	28	35
L4	15	15	20	20	20	10	15
ДиС	25,000	25,000	20,000	20,000	20,000	20,000	20,000
Ди	32	32	28	28	28	21	28

ТН 23.Н.00.002

Осв.

№	21089	№	№
№	№	№	№
№	№	№	№
№	№	№	№

Лит 3
 1987 240-71

10.12.11.11

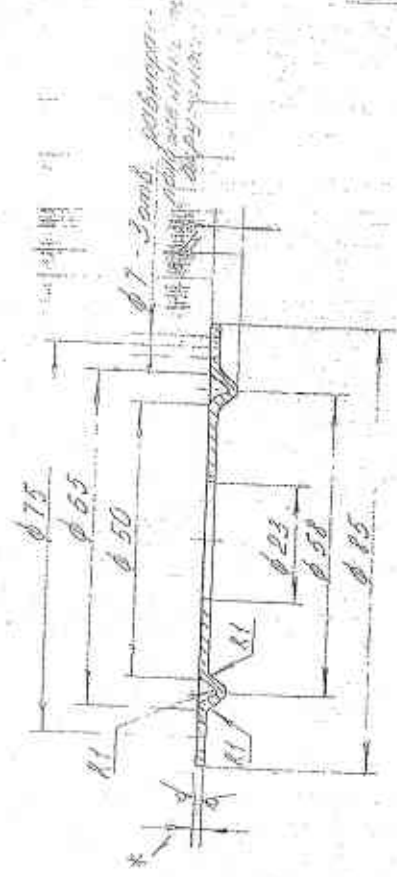

- 1* Размер для справок.
2. Неуказанные предельные отклонения размеры по 14 квалитету.
3. Маркировка на буре в тилоразмере.

ТМ 23.11.00.004

№ п/п	№ детали	Наименование	Материал
		Крышка	Сталь Ст3
		№ 4	№ 4
		№ 4	№ 4

10.12.11.11

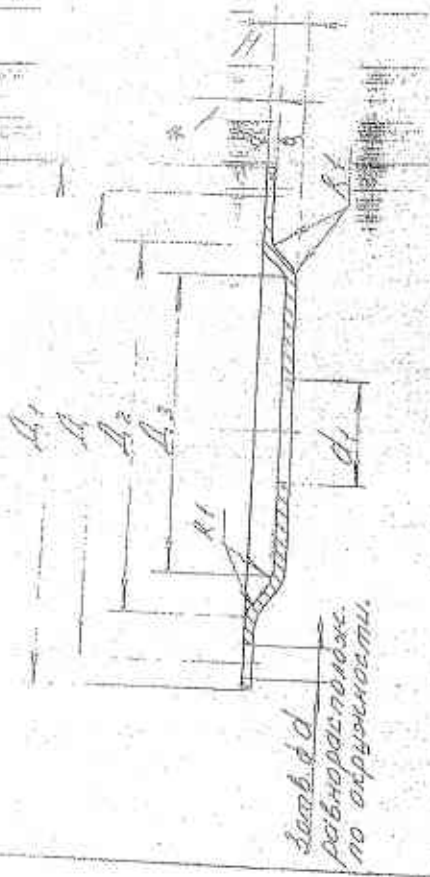

№ п/п	A_1	A_2	A_3	A_4	d_1	d_2	d_3	d_4
1	75	65	52	42	21	5	7	
2	85	75	58	52	22,5			

- 1* Размер для справок.
2. Неуказанные предельные отклонения размеры по 14 квалитету.
3. Маркировка на буре в тилоразмере в соответствии с таблицей.

ТМ 23.11.00.005

№ п/п	№ детали	Наименование	Материал
		Крышка	Сталь Ст3
		№ 4	№ 4
		№ 4	№ 4

УТВЕРЖДАЮ:

Генеральный директор
АО «СЕВКАЗЭНЕРГО»

М. Б. Косачёв

2021 г.



2.5 Техническая спецификация закупаемых товаров к лоту №5

Номер закупок (тендера):	1.91 ✓
Наименование закупок (тендера) (наименование закупок товаров, работ, услуг в соответствии с наименованием закупки товаров, работ, услуг, указанным в Перечне):	Ролик L1410мм D159мм ленточного конвейера ч.ТП23.11.00.000 СБ ✓
Номер лота:	5
Наименование лота:	Ролик L1410мм D159мм ленточного конвейера ч.ТП23.11.00.000 СБ
Описание лота:	Ролик L1410мм D159мм ленточного конвейера ч.ТП23.11.00.000 СБ
Дополнительное описание лота:	-
Количество (объем) закупаемых товаров, работ, услуг:	100 ✓
Единица измерения:	шт ✓
Место поставки товаров, выполнение работ и предоставления услуг	г. Петропавловск, ул. Я. Гашека, 28 ПТЭЦ-2 АО «СЕВКАЗЭНЕРГО»
Срок поставки товаров, выполнения работ и предоставления услуг:	в течение 3 календарных дней после получения заявки от Заказчика. Заявка может быть подана в любое время текущего года в зависимости от потребности Заказчика.
Описание и требуемые функциональные, технические, качественные и эксплуатационные характеристики закупаемых товаров:	Качество и гарантийный срок на Товар устанавливается в соответствии с ч.ТП23.11.00.000 СБ (приложение №1 к технической спецификации №2.5). Качество товара должно подтверждаться паспортом или сертификатом качества.

Председатель тендерной комиссии

Липатова О.М.

Визы:

Начальник ОМТС ПТЭЦ-2 А.И. Бондаренко

Изм. № подл.	Подп. и дата	Взам. инв. №	Изм. № вкл.	Подп. и дата	Спроб. №	Испол. примен.
--------------	--------------	--------------	-------------	--------------	----------	----------------

ТП 23.1100.000

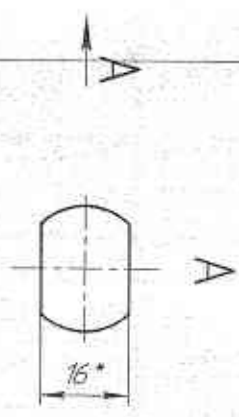
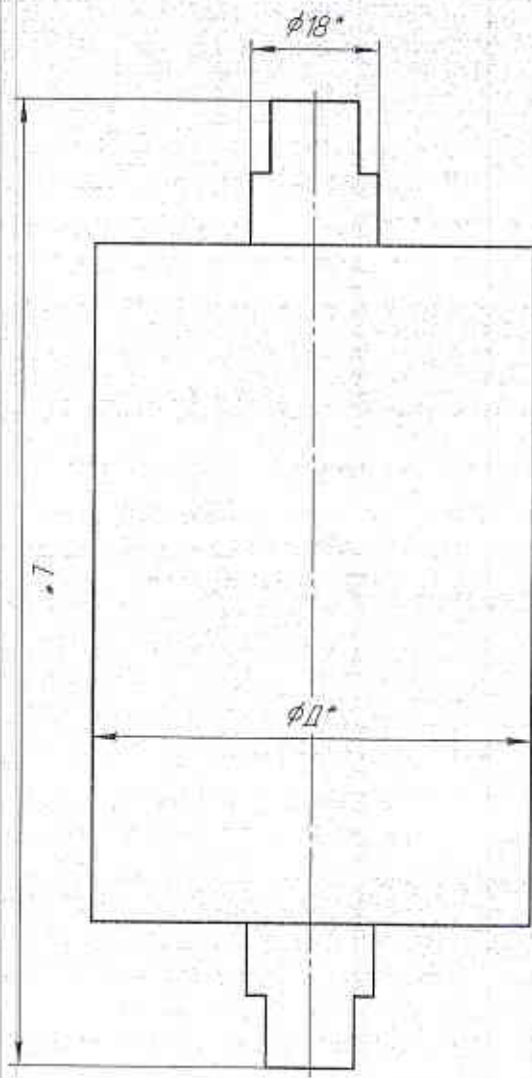

№ п/п	Д, мм	L, мм
1	159	1220
2	127	1240
3	159	1410
4	159	1640
5	159	406
6	159	564

*Размеры для справок

Изм. № подл.	Испол. № докум.	Подп. и дата	Лист
Разработ.	Материал	И.И. [Signature]	1/1
Провер.			
Техн. отв.	Специально		
Зам. НТ			
Начальн.			
Служб.			

Ролик ленточного
конвейера

ТП 23.1100.000

Крестьян

Формат А3

Лист	№ листа	№ листов
1		

k_1, H_1	A_1	A_2	A_3	A_4	A_5	A_6	H
3	43	45	55	$62^{+0.039}$ $+0.020$	75	85	20
3	43	44	45	$52^{+0.039}$ $+0.020$	65	75	18
3	40	41	45	$52^{+0.039}$ $+0.020$	65	75	18

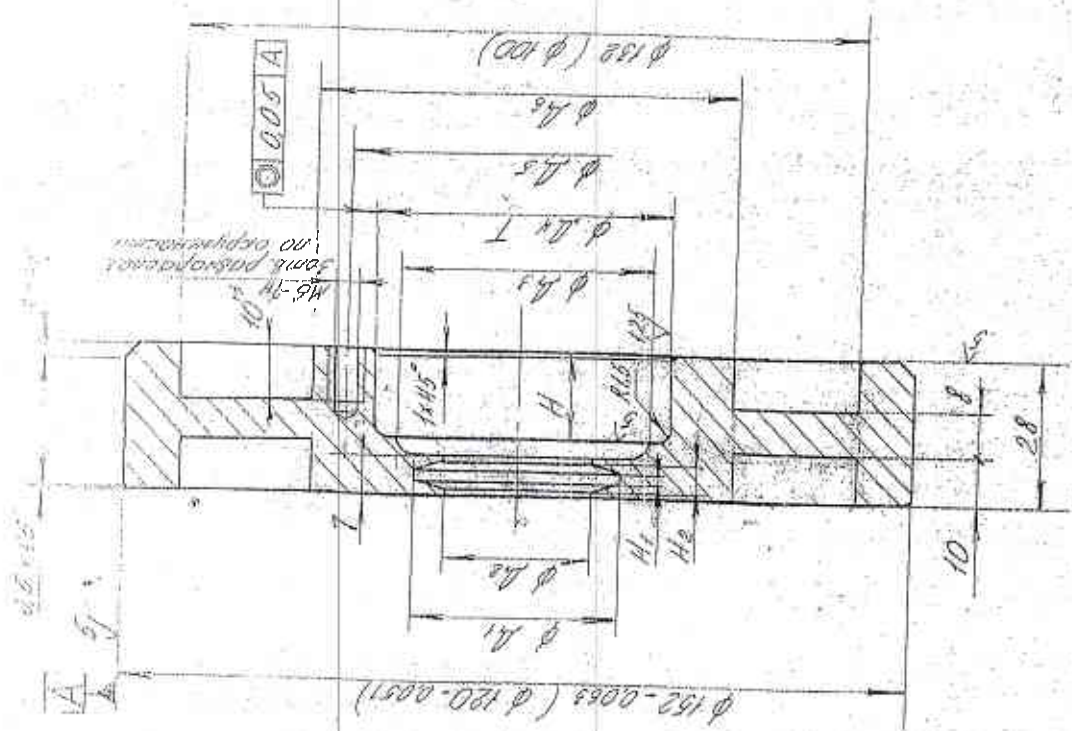

1. Не указанные предельные отклонения размеров по 14 стандарту.
2. Размеры в скобках для размера №3.
3. Шершавость № 12 по размеру в соответствии с таблицей на буре.

ТН 23 11 00 003

Ступица

Сталь Ст 3
1017 170-11

Исполн.	Провер.	Датум
		1.1
Материал	Изготов.	
170. Чертежи		
1017 170-11		

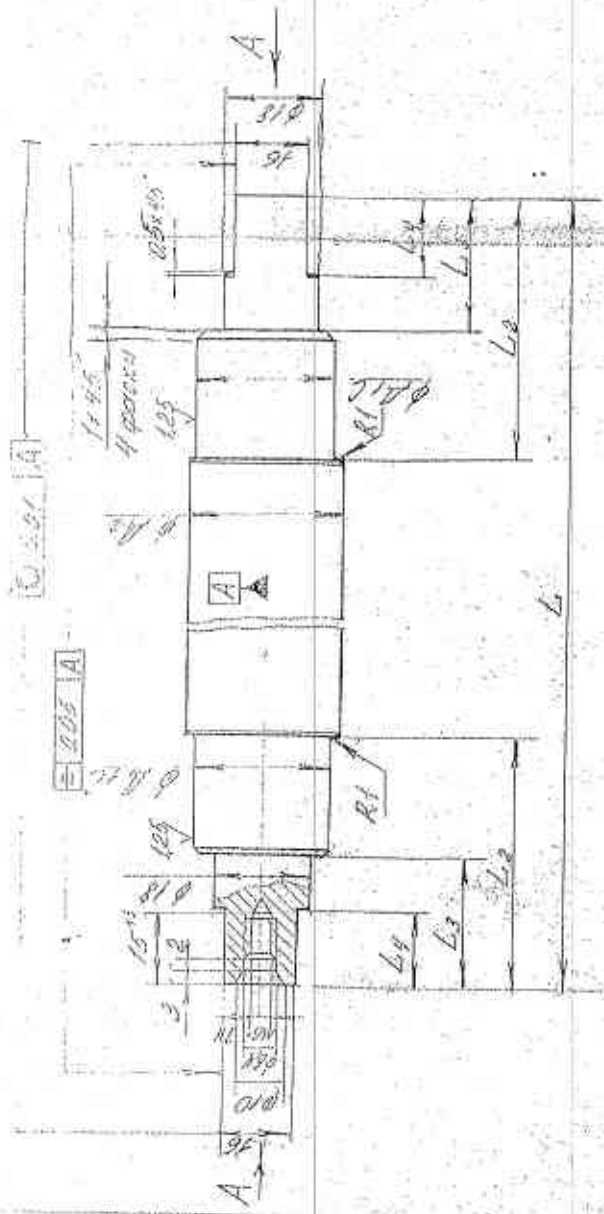

Вид А

отб. центром
Ф. № 10017 14034.74



1. Размер для справок
2. Неуказанные предельные отклонения размеров по Н.квалитету
3. Отверстия не выделены на оси Х.А. 2.3.4
4. Маркировка и типоразмера в соответствии с таблицей на бурге.

№ п.	1	2	3	4	5	6	7
L	475	1640	1310	1220	1020	410	1440
L ₁	47	30	65	65	65	45	50
L ₂	28	31	48	48	48	28	35
L ₄	15	15	20	20	20	10	15
A, C	25.0015	25.0015	20.0015	20.0015	20.0015	20.0015	20.0015
A ₂	32	32	28	28	28	28	28

ТП 23.11.00.00.2

№ п.	1	2	3	4	5	6	7
Диаметр							
Длина							
Объем							
Материал							
Примечание							
Итого							

Лит 3
10017 210-71

1731.2

УТВЕРЖДАЮ:

Генеральный директор

АО «СЕВКАЗЭНЕРГО»

М. Б. Косачёв

2021 г.



2.6 Техническая спецификация закупаемых товаров к лоту №6

Номер закупок (тендера):	1.92 ✓
Наименование закупок (тендера) (наименование закупок товаров, работ, услуг в соответствии с наименованием закупки товаров, работ, услуг, указанным в Перечне):	Ролик L406мм D159мм ленточного конвейера ч.ТП23.11.00.000 СБ ✓
Номер лота:	6 ✓
Наименование лота:	Ролик L406мм D159мм ленточного конвейера ч.ТП23.11.00.000 СБ
Описание лота:	Ролик L406мм D159мм ленточного конвейера ч.ТП23.11.00.000 СБ
Дополнительное описание лота:	-
Количество (объем) закупаемых товаров, работ, услуг:	300 ✓
Единица измерения:	шт ✓
Место поставки товаров, выполнение работ и предоставления услуг	г. Петропавловск, ул. Я. Гашека, 28 ПТЭЦ-2 АО «СЕВКАЗЭНЕРГО»
Срок поставки товаров, выполнения работ и предоставления услуг:	в течение 3 календарных дней после получения заявки от Заказчика. Заявка может быть подана в любое время текущего года в зависимости от потребности Заказчика.
Описание и требуемые функциональные, технические, качественные и эксплуатационные характеристики закупаемых товаров:	Качество и гарантийный срок на Товар устанавливается в соответствии с ч.ТП23.11.00.000 СБ. (приложение №1 к технической спецификации №2.6). Качество товара должно подтверждаться паспортом или сертификатом качества.

Председатель тендерной комиссии

Липатова О.М.

Визы:

Начальник ОМТС ПТЭЦ-2 А.И. Бондаренко

Инд. № подл.	Подп. и дата	Взам. инд. №	Инд. № подл.	Подп. и дата	Строч. №	Лист. пример
--------------	--------------	--------------	--------------	--------------	----------	--------------

ТП 23.1100.000

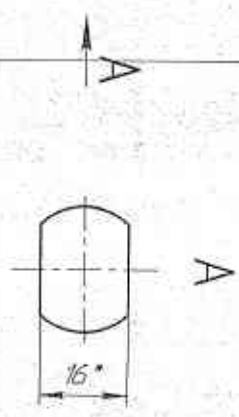
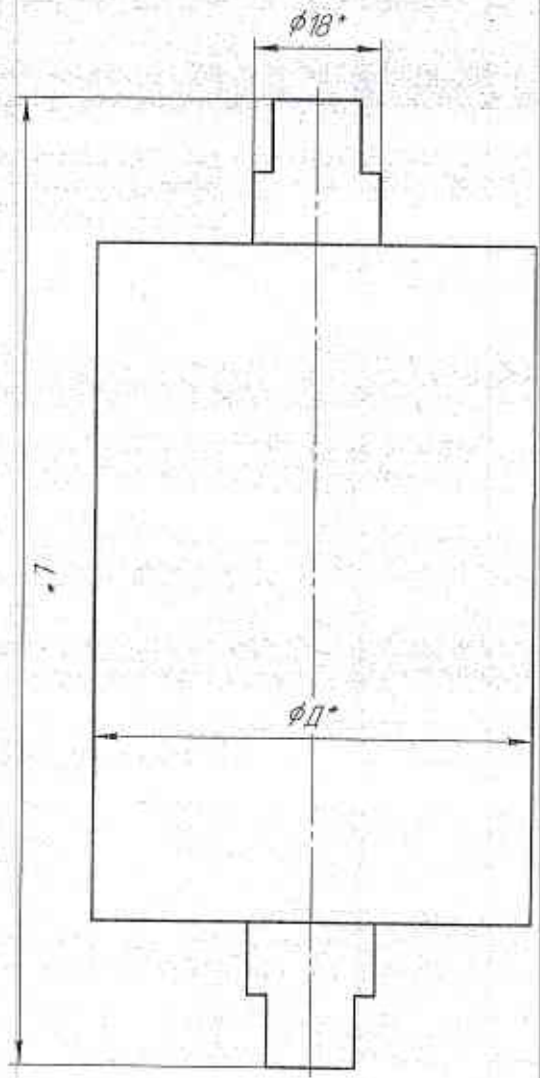

№ п/п	l, мм	L, мм
1	159	1220
2	127	1240
3	159	1410
4	159	1640
5	159	406
6	159	564

*Размеры для справок

Исполн.	Провер.	Утв. проект.	Лист	Итого
			1	1
Исполн.	Провер.	Утв. проект.	Лист	Итого
			1	1

Ролик ленточного
конвейера

ТП 23.1100.000

Лист	Масштаб	Число листов
1		1

Контракт

Формат А3

H_1, H_2	A_1	A_2	A_3	A_4	A_5	A_6	H
1	3	43	45	33	55	55	20
2	3	43	44	29	45	75	18
3	3	46	41	29	45	75	18

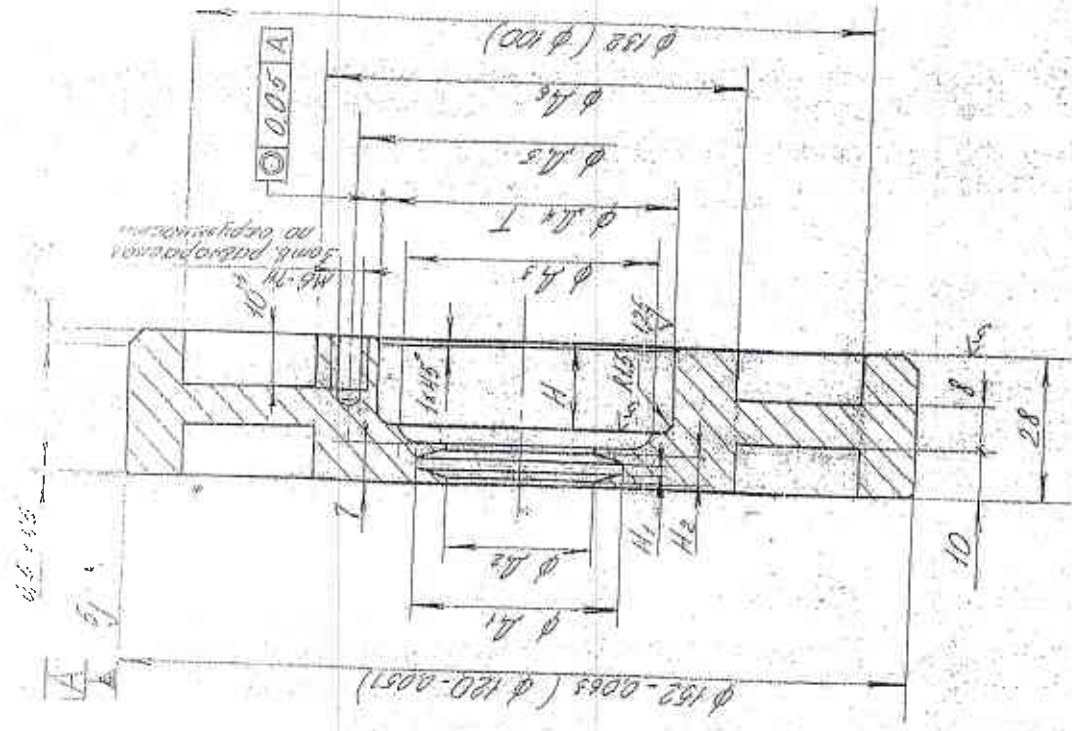

1. Неукрепленные предельные отклонения размеров по H квалитету.
2. Размеры в скобках для размера 1,3.
3. Шурфованы и анкером в соответствии с таблицей на буре.

№	Имя	Дата	Масштаб
			1:1
Столбчатый фундамент			
Сталь Сп3			
Табл. 110-Н			
1134-2			

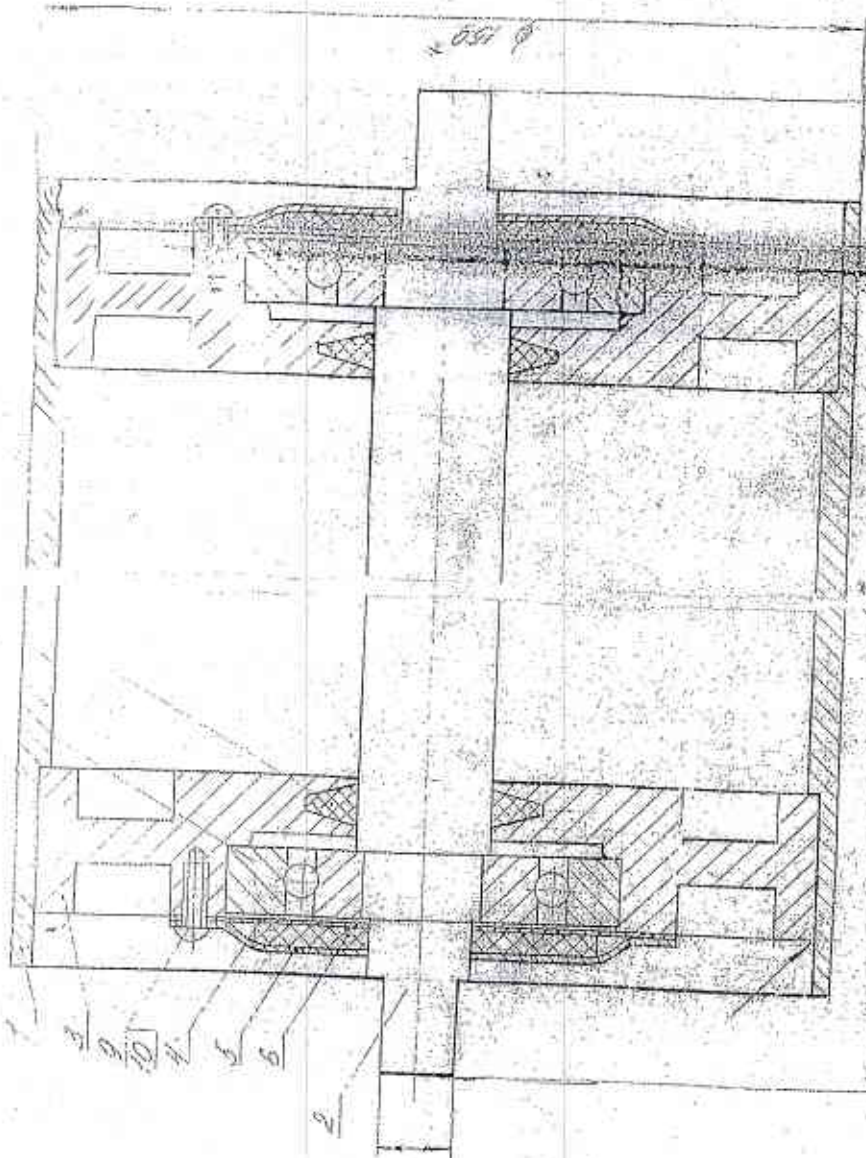

1. Вернуть изделие в исходное состояние после окончательной сборки и проверки. Проверить работу привода и проверить работу на холостом вращении.
2. Контроль качества изготовления в соответствии с требованиями к качеству изготовления.
3. Подписать все листы сборки.
4. Проверить все работы.

Контрольный журнал

№	Имя	Дата	Время	Место	Вид	Время	Место	Вид
1	Иванов	10.10.1950	10:00	Завод	1	10:00	Завод	1
2	Петров	10.10.1950	11:00	Завод	2	11:00	Завод	2
3	Сидоров	10.10.1950	12:00	Завод	3	12:00	Завод	3
4	Климов	10.10.1950	13:00	Завод	4	13:00	Завод	4
5	Васильев	10.10.1950	14:00	Завод	5	14:00	Завод	5
6	Попов	10.10.1950	15:00	Завод	6	15:00	Завод	6

1	Иванов	10.10.1950	10:00	Завод	1
2	Петров	10.10.1950	11:00	Завод	2
3	Сидоров	10.10.1950	12:00	Завод	3
4	Климов	10.10.1950	13:00	Завод	4
5	Васильев	10.10.1950	14:00	Завод	5
6	Попов	10.10.1950	15:00	Завод	6

10.10.1950 11:00:00

10.06.82.11

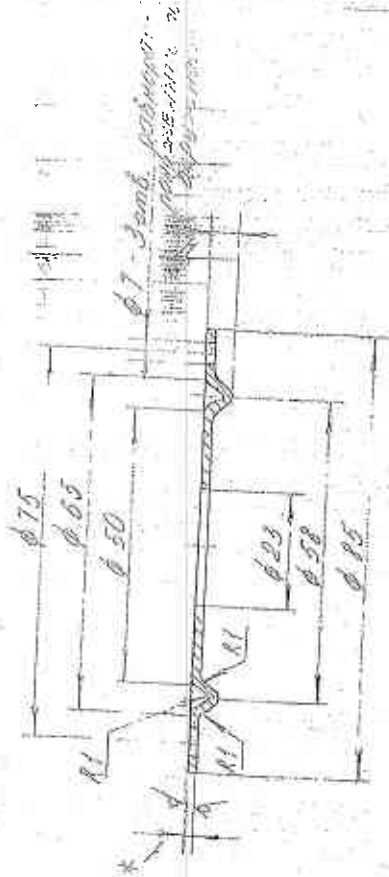

$\phi 7$ - зам. радиус

- * Размер для справок.
- Указанные предельные отклонения по 14 стандарту.
- Маркировка по бурсе № типоразмера

ТП 23.11.00.004

Крышка

Сталь Ст 3

Исполн. А.В.С.	Материал	Материал	1:1
Провер. В.С.	Измерения	Измерения	1:1
Дроб. В.С.	Дроб. В.С.	Дроб. В.С.	1:1

10.06.82.11

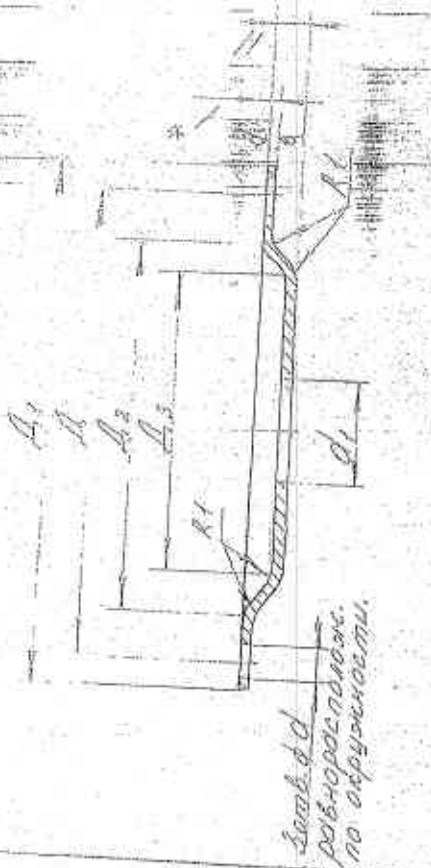

Зам. $\phi 7$
по округлости.

№ п/п	A_1	A_2	A_3	d_1	d
1	75	65	42	21	5
2	85	75	58	22,5	7

- * Размер для справок.
- Указанные предельные отклонения по 14 стандарту.
- Маркировка по бурсе № типоразмера с табличкой

ТП 23.11.00.004

Крышка

Сталь Ст 3

Исполн. А.В.С.	Материал	Материал	1:1
Провер. В.С.	Измерения	Измерения	1:1
Дроб. В.С.	Дроб. В.С.	Дроб. В.С.	1:1

Ив.б. № разв.	Подп. и дата	Взам. инв. №	Ив.б. № дудл.	Подп. и дата	Листов №	Листов всего
---------------	--------------	--------------	---------------	--------------	----------	--------------

ТП 2358.00

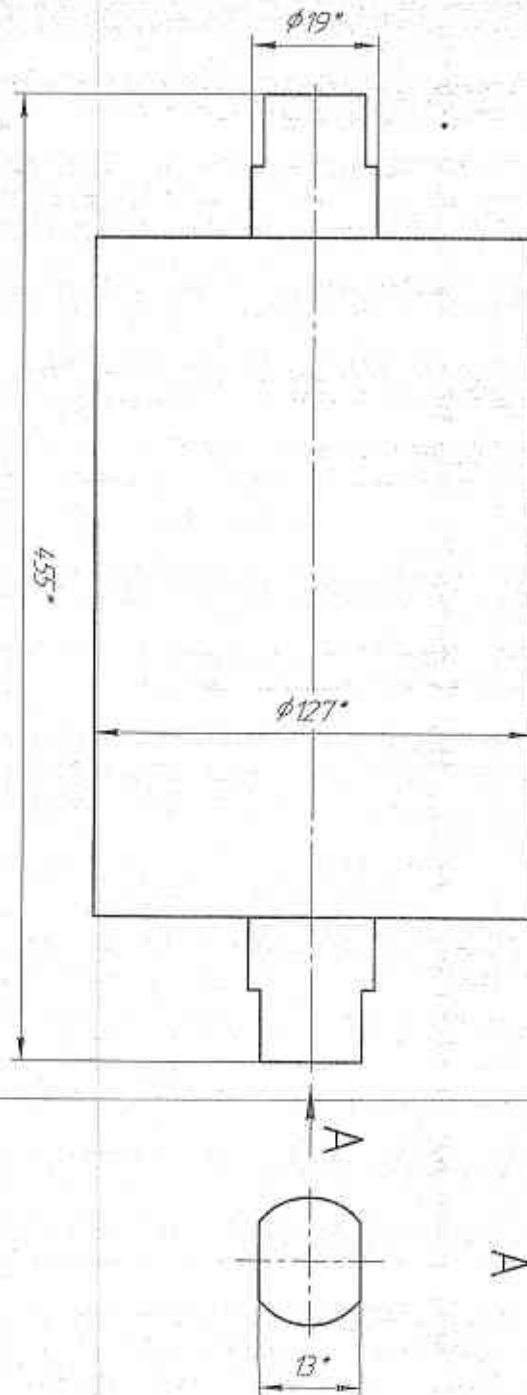

*Размер для справок

Исполн.	Провер.	Инж. А.С.М.	Инж. А.С.М.
Дир. А.С.М.	№ докум.	Техн. дата	Дата
Разработ.	Масштаб	К	08.01.01
Лист			
Техцентр	Специализация		
Зам. Т.И.	Исполн.		
Исполн.			

ТП 2358.00
РОЛИК ЛЕНТОЧНОГО
КОНДЕНСЕРА

Дет.	Материал	Масштаб
Лист	№ листа	№ детали
1	1	1

Контракт

Стр. 1 из 1

ТП 23.58.02

6,3 $\sqrt{(\checkmark)}$

2 отв. центр. А4
ГОСТ 14034-74

1x45°

2 фаски

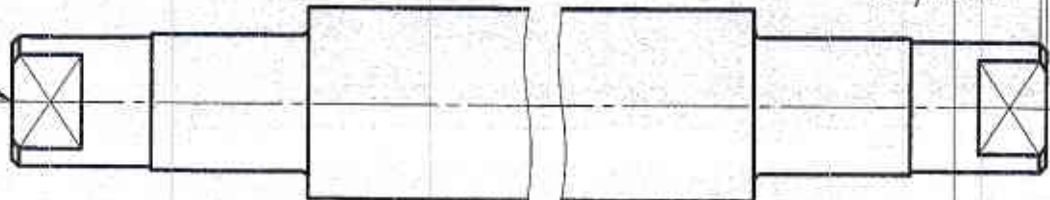

\equiv 0,15 A

\odot ϕ 0,02 A

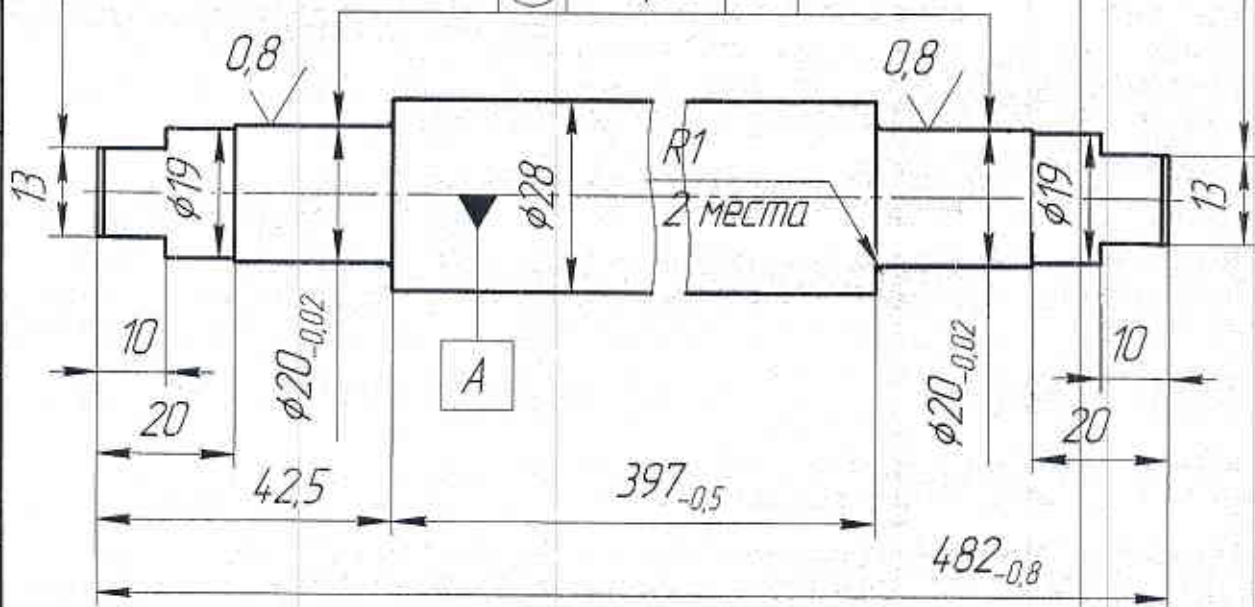

H14, h14, $\pm \frac{IT14}{2}$

ТП 23.58.02

Изм/Лист	№ докум.	Подп.	Дата
Разраб.	Киселев	ЕК	2002.09
Зам.ГИ	Степаненко		
Нач.цеха			
Утв.			

Ось ролика

Сталь 20 ГОСТ 1050-2013

Лист	Масса	Масштаб
	2,1	1:1
Лист	Листов	1

ПТЭЦ-2

ТП 23.58.01

6,3 $\sqrt{(\checkmark)}$

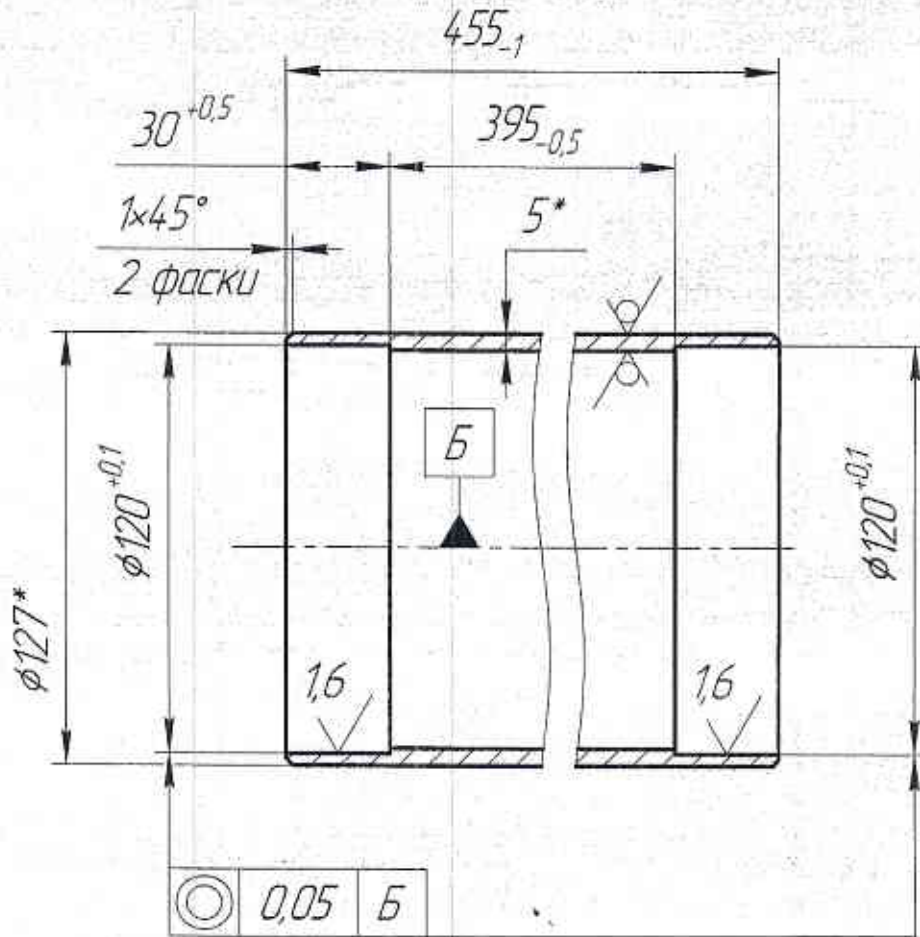

*Размеры для справок.

Перв. примен.					ТП 23.58.01		
Справ. №							
Подп. и дата					ТП 23.58.01		
Изм. №	Изм. № докл.	Изм. №	Изм. №	Изм. №	Лит.	Масса	Масштаб
Изм. №	Изм. №	Изм. №	Изм. №	Изм. №			
Изм. №	Изм. №	Изм. №	Изм. №	Изм. №	Корпус		
Изм. №	Изм. №	Изм. №	Изм. №	Изм. №			
Изм. №	Изм. №	Изм. №	Изм. №	Изм. №	6,57 1:1		
Изм. №	Изм. №	Изм. №	Изм. №	Изм. №	Лист Листов 1		
Изм. №	Изм. №	Изм. №	Изм. №	Изм. №	127x5,0 ГОСТ 10704-91		
Изм. №	Изм. №	Изм. №	Изм. №	Изм. №	СтЗкп ГОСТ 10705-80		
Изм. №	Изм. №	Изм. №	Изм. №	Изм. №	ПТЭЦ-2		
Изм. №	Изм. №	Изм. №	Изм. №	Изм. №	Формат А4		

93 00 8532 Ш

482*

455*

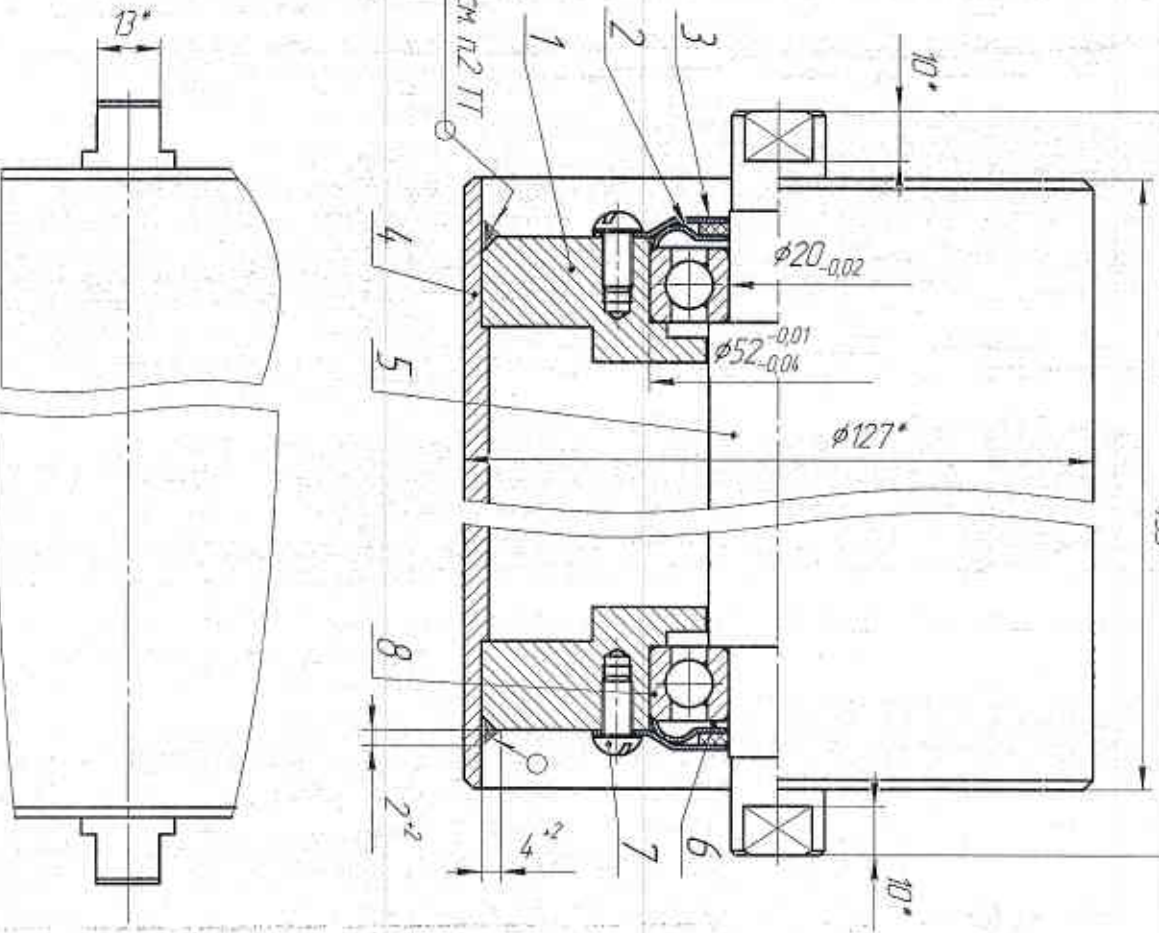

Рисунд металла Труба ф127х5-7 кг.; Лист 25-6,7 кг.
Лист 1-0,15 кг. Круг ф28-24 кг.

- 1 *Размеры для справок
- 2 Сборку производить после сборки предварительно проверив легкость вращения ролика при неподвижной оси
- 3 Листы подшипников заготавливать см.эскиз *Листов-24* ГОСТ1150-75

Формат	Знак	Поз	Обозначение	Наименование	Кол	Примечание
				Листы		
А4		1	ТП 2337.03	Ступица	2	
А4		2	ТП 2337.04	Крышка прижимная	2	
А4		3	ТП 2337.05	Крышка	2	
А4		4	ТП 2358.01	Корпус	1	
А4		5	ТП 2358.02	Ось ролика	1	
В1		6	ТП 2358.03	Кольцо ф36х19х4	2	Фетр
				Стандартные изделия		
		7		Вымп АМБ-60х12 ГОСТ 174.3-80	6	
		8		Подшипник 304 ГОСТ 8338-75	1	

ТП 2358.00 СБ

Ролик верхний L=455
Сборочный чертёж

ЛК-13

ПТЭЦ-2

Изм. №	Подп. и дата	Взам. инв. №	Изм. №	Подп. и дата	Спроб. №	Листов
Изм. №	Подп. и дата	Взам. инв. №	Изм. №	Подп. и дата	Спроб. №	Листов
1						1

УТВЕРЖДАЮ:
Генеральный директор
АО «СЕВКАЗЭНЕРГО»



2.8 Техническая спецификация закупаемых товаров к лоту №8 ЭНЕРГО

Номер закупок (тендера):	1.94 ✓
Наименование закупок (тендера) (наименование закупок товаров, работ, услуг в соответствии с наименованием закупки товаров, работ, услуг, указанным в Перечне):	Ролик L1240мм D127мм ч.ТП23.11.00.001 ленточного конвейера ✓
Номер лота:	8 ✓
Наименование лота:	Ролик L1240мм D127мм ч.ТП23.11.00.001 ленточного конвейера
Описание лота:	Ролик L1240мм D127мм ч.ТП23.11.00.001 ленточного конвейера
Дополнительное описание лота:	-
Количество (объем) закупаемых товаров, работ, услуг:	100 ✓
Единица измерения:	шт ✓
Место поставки товаров, выполнение работ и предоставления услуг	г. Петропавловск, ул. Я. Гашека, 28 ПТЭЦ-2 АО «СЕВКАЗЭНЕРГО»
Срок поставки товаров, выполнения работ и предоставления услуг:	в течение 3 календарных дней после получения заявки от Заказчика. Заявка может быть подана в любое время текущего года в зависимости от потребности Заказчика.
Описание и требуемые функциональные, технические, качественные и эксплуатационные характеристики закупаемых товаров:	Качество и гарантийный срок на Товар устанавливается в соответствии с ч.ТП23.11.00.000 (приложение №1 к технической спецификации №2.8). Качество товара должно подтверждаться паспортом или сертификатом качества.

Председатель тендерной комиссии

Липагова О.М.

Визы:

Начальник ОМТС ПТЭЦ-2 А.И. Бондаренко

Изд. № подл.	Год и дата	Взам. изд. №	Изд. № дейст.	Год и дата	Строч. №	Глуб. прорез
--------------	------------	--------------	---------------	------------	----------	--------------

ТП 23.1100.000

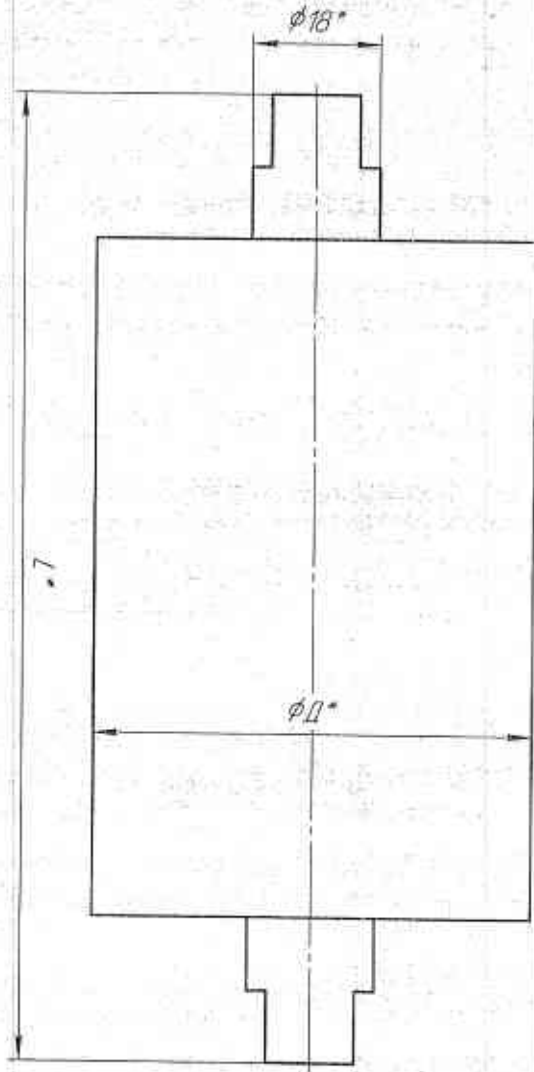

№ п/п	l, мм	L, мм
1	659	1220
2	127	1210
3	759	1410
4	759	1640
5	759	406
6	759	564

*Размеры для справок

Дир. АСУ	№ докум.	Год	Дата
Исполн.	Исполн.	14.11.2011	
Лазарева	Специально		
Зем. Т.В.			
Николаев			
Умб			

ТП 23.1100.000

Ролик ленточного
конвейера

Авт.	Начо.	Исполн.
Авт.	Авт.	1

Контракт

Формат А3

	H_1, H_2	A_1	A_2	A_3	A_4	A_5	A_6	H	
1	3	43	45	33	55	62 ^{+0.009} +0.020	75	85	20
2	3	43	44	29	45	52 ^{+0.009} +0.020	65	75	18
3	3	45	41	29	45	52 ^{+0.009} +0.020	65	75	18

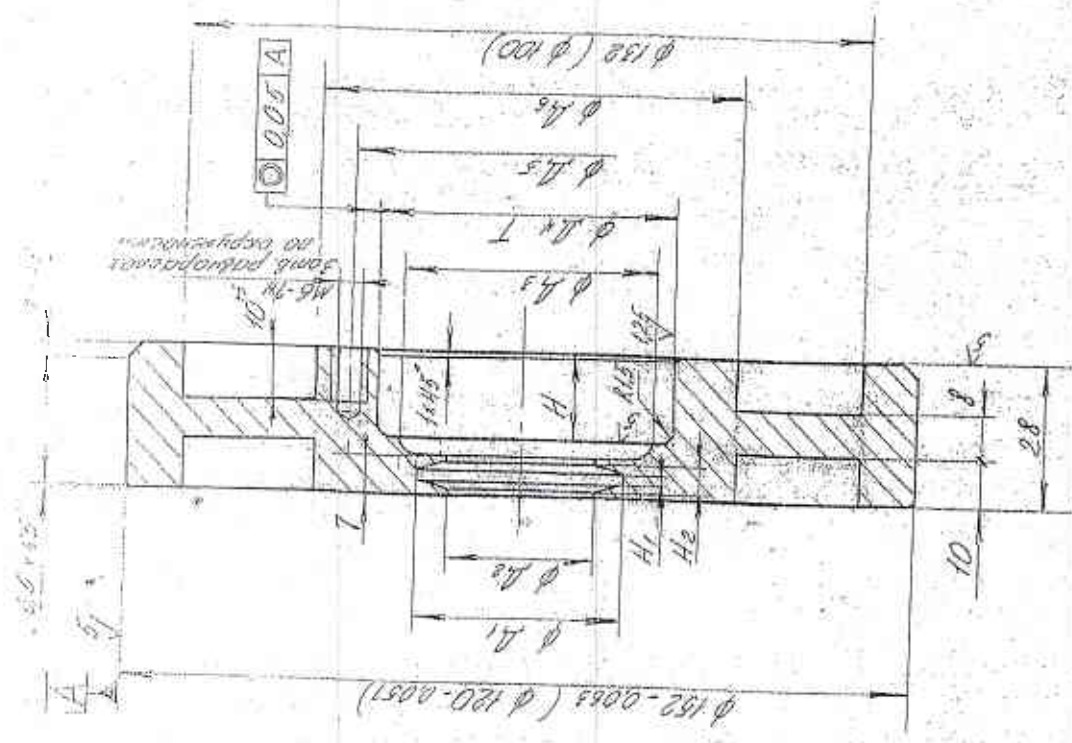

1. Неукрепленные предельные отклонения размеров по H вальмету.
2. Размеры в скобках для размера 1:3.
3. Максимальная H — диаметрера в соответствии с таблицей на входе.

ТТТ 23.11.00.003

Стилист

Стр. № 3
10.7.110.Н

Исполнитель	Проверенный	Утвержденный	Дата

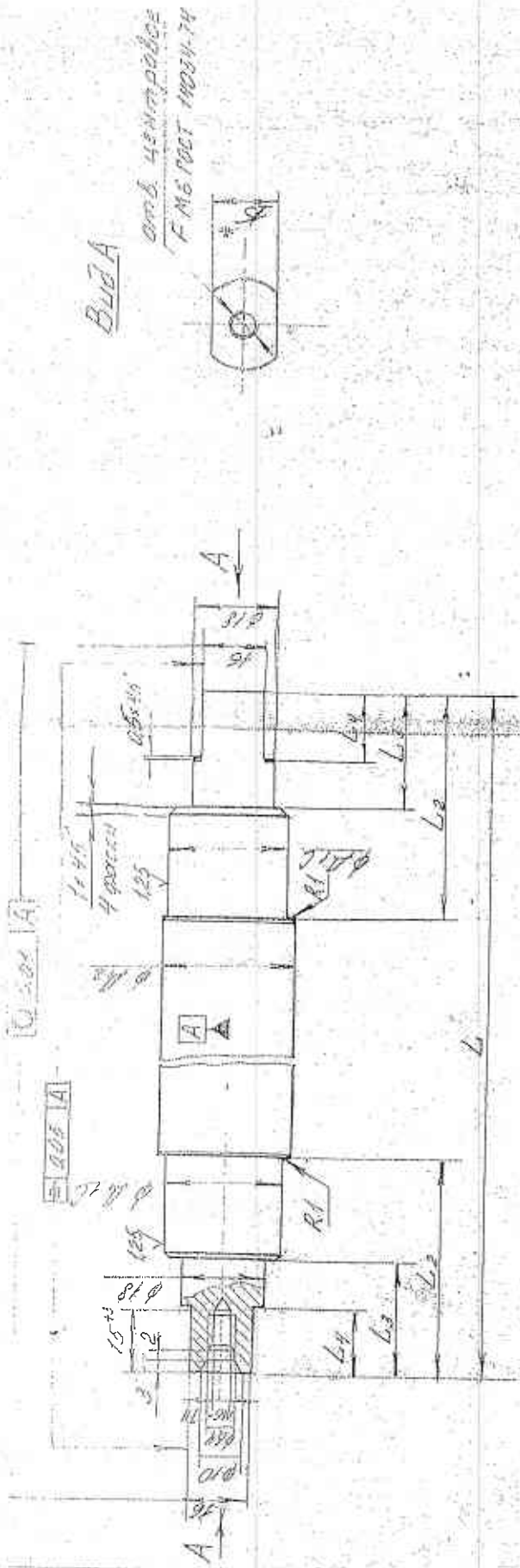

1. Размер для справок
2. Неуказанные предельные отклонения размеров по Н вкл. квалитету.
3. Отверстия не выдалить на оси 1-5 2, 3, 4
4. Маркировка и типоразмера в соответствии с таблицей на втулке.

Л.1.	1	2	3	4	5	6	7
L	475	1640	1370	1220	1020	488	2440
L2	47	50	65	65	65	45	50
L3	28	31	48	48	48	28	35
L4	15	15	20	20	20	10	15
D1, C	25 мм	25 мм	20 мм	20 мм	20 мм	20 мм	20 мм
D2	32	32	28	28	28	28	28

ТН 23-11 00-002		Имя	Дата	Обоз.
И.И.	И.И.	И.И.	И.И.	И.И.
Проф.	Инженер	Проф.	Инженер	Проф.
Ст 3		ПАО Центрэнерго		
РАСТ 590-71		ИТЭУ-2		

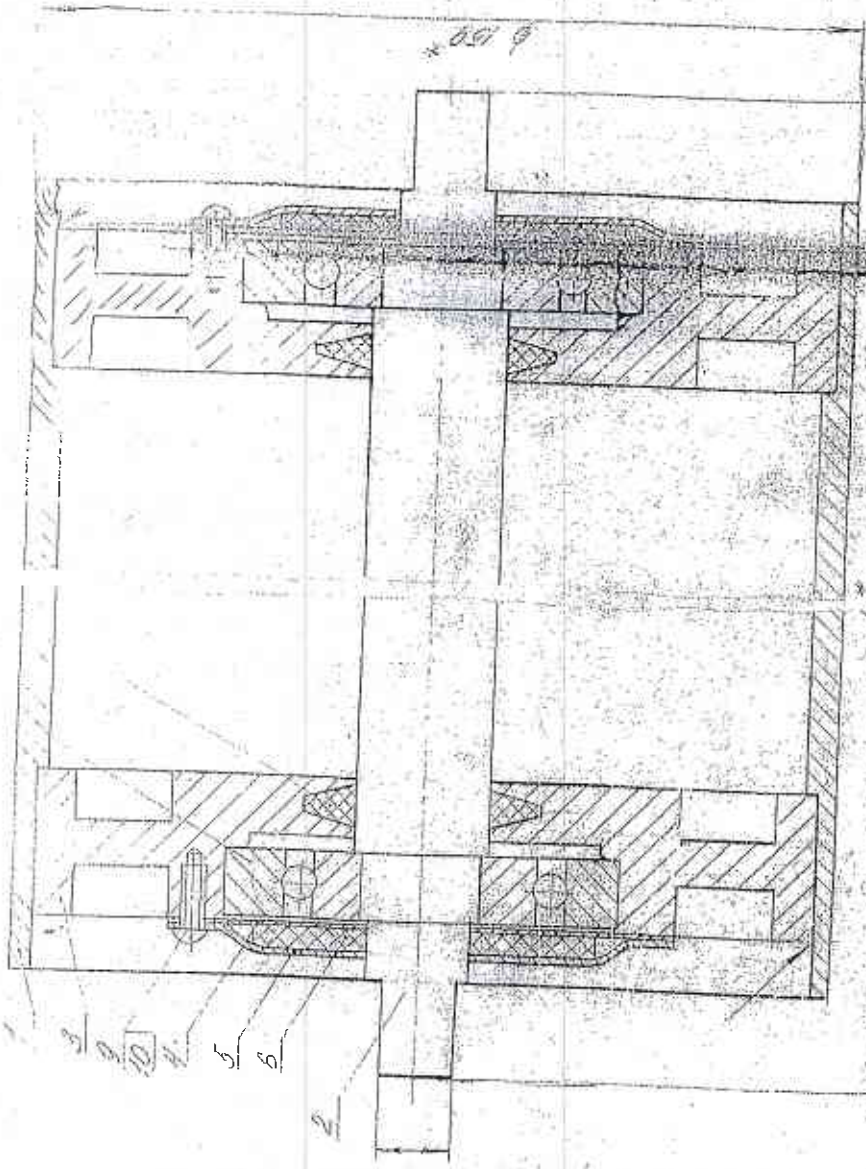

1. Вскрыть электродвигатель и не разбирать, чтобы после окончательной сборки преобразовать в агрегат, работающий на электротоке вращения.
2. Капитальное восстановление подшипников в агрегате соответствующим с соответствующими подшипниками и специализированной станцией. Измерить диаметр подшипников.
- 4 * Разобрать весь агрегат.

Комплектная таблица

№ детали	Изм.	№ детали	Изм.	№ детали	Изм.	№ детали	Изм.
1	1	2	1	3	1	4	1
5	1	6	1	7	1	8	1
9	1	10	1	11	1	12	1
13	1	14	1	15	1	16	1
17	1	18	1	19	1	20	1
21	1	22	1	23	1	24	1
25	1	26	1	27	1	28	1
29	1	30	1	31	1	32	1
33	1	34	1	35	1	36	1
37	1	38	1	39	1	40	1
41	1	42	1	43	1	44	1
45	1	46	1	47	1	48	1
49	1	50	1	51	1	52	1
53	1	54	1	55	1	56	1
57	1	58	1	59	1	60	1
61	1	62	1	63	1	64	1
65	1	66	1	67	1	68	1
69	1	70	1	71	1	72	1
73	1	74	1	75	1	76	1
77	1	78	1	79	1	80	1
81	1	82	1	83	1	84	1
85	1	86	1	87	1	88	1
89	1	90	1	91	1	92	1
93	1	94	1	95	1	96	1
97	1	98	1	99	1	100	1

1	2	3	4	5	6	7	8	9	10
11	12	13	14	15	16	17	18	19	20
21	22	23	24	25	26	27	28	29	30
31	32	33	34	35	36	37	38	39	40
41	42	43	44	45	46	47	48	49	50
51	52	53	54	55	56	57	58	59	60
61	62	63	64	65	66	67	68	69	70
71	72	73	74	75	76	77	78	79	80
81	82	83	84	85	86	87	88	89	90
91	92	93	94	95	96	97	98	99	100

17 23 11 00 000

1	2	3	4	5	6	7	8	9	10
11	12	13	14	15	16	17	18	19	20
21	22	23	24	25	26	27	28	29	30
31	32	33	34	35	36	37	38	39	40
41	42	43	44	45	46	47	48	49	50
51	52	53	54	55	56	57	58	59	60
61	62	63	64	65	66	67	68	69	70
71	72	73	74	75	76	77	78	79	80
81	82	83	84	85	86	87	88	89	90
91	92	93	94	95	96	97	98	99	100

13.8.10.11.00.004

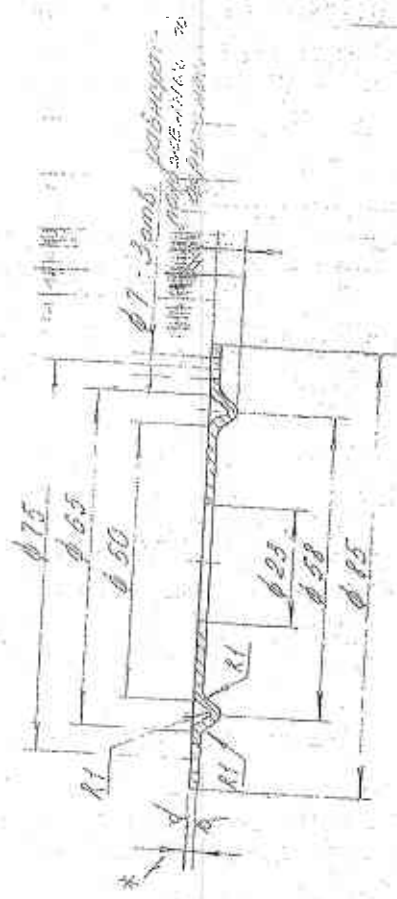

- * Размер для справок.
- Неуказанные предельные отклонения по 14 стандарту.
- Маркировка по дуге ϕ по размерам в соответствии с таблицей

Диаметр в расч. отливной бор.					
Размер изгибов					
Форм. Изгибов					
Диаметр					
Сталь					
Табл.					
Крышка № 4					
Сталь Ст3					
ТП 23.11.00.004					

10.10.11.02.11

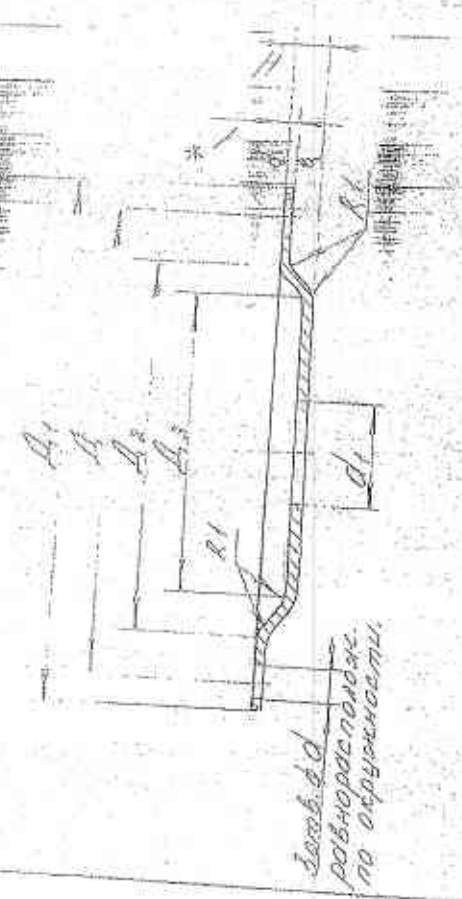

№ п/п	A_1	A_2	A_3	A_4	d_1	d
1	75	65	52	42	21	5
2	85	75	58	52	22,5	7

- * Размер для справок.
- Неуказанные предельные отклонения по 14 стандарту.
- Маркировка по дуге ϕ по размерам в соответствии с таблицей

Диаметр в расч. отливной бор.					
Размер изгибов					
Форм. Изгибов					
Диаметр					
Сталь					
Табл.					
Крышка					
Сталь Ст3					
ТП 23.11.00.004					

ДОГОВОР ПОСТАВКИ № _____

г. Петропавловск

« _____ » _____ 202 г.

Акционерное общество «СЕВКАЗЭНЕРГО» г. Петропавловск, именуемое в дальнейшем «Покупатель», в лице Генерального директора Косачёва М.Б., действующего на основании Устава, с одной стороны, и _____, именуемое в дальнейшем «Поставщик», в лице директора _____, действующего на основании _____, с другой стороны, заключили настоящий договор о нижеследующем:

1. ПРЕДМЕТ ДОГОВОРА

1.1. Поставщик обязуется передать Покупателю в сроки, предусмотренные Договором, продукцию (далее-Товар) в количестве, наименовании, номенклатуре и по цене, согласно Приложению №1 (Спецификации №1), являющегося неотъемлемой частью Договора, а Покупатель принимает Товар и производит оплату на условиях Договора.

2. ЦЕНА ТОВАРА, СУММА ДОГОВОРА

2.1. Цена Товара и общая сумма Договора указана в Приложении №1 (Спецификации №1).

2.2. Цена Товара включает НДС, исчисленный по ставке 12% (исключается НДС в случае, если поставщик не является плательщиком НДС), стоимость упаковки, тары, (транспортные расходы, если условиями Договора предусмотрена доставка транспортом Поставщика), а также все иные расходы Поставщика, связанные с исполнением обязательств по Договору.

2.3. Со дня подписания Договора цена на Товар увеличению не подлежит.

3. ПОРЯДОК И ФОРМА РАСЧЕТОВ

3.1. Оплата производится путём перечисления денежных средств на счёт Поставщика в порядке и сроки, указанные в Приложении №1 (Спецификации №1).

3.2. Датой оплаты является дата списания денежных средств с банковского счета Покупателя.

4. КАЧЕСТВО ТОВАРА, ГАРАНТИИ, ПРИЕМКА ТОВАРА

4.1. Качество Товара должно подтверждаться сертификатом соответствия либо паспортом завода – изготовителя, соответствовать требованиям Технического регламента, ГОСТа или ТУ и техническим требованиям, указанным в Приложении №1 (Спецификации №1), действующим на территории Республики Казахстан, а также подтверждаться соответствующими документами (паспорта, сертификаты, свидетельства).

Для организации надлежащей приемки и проверки качества поставляемого Товара, на Товар изготавливаемый в соответствии с Техническими условиями завода-изготовителя, Поставщик обеспечивает предоставление Покупателю соответствующих Технических условий не позднее 3-х рабочих дней с даты заключения Договора.

4.2. Товар должен быть свободным от любых прав третьих лиц, являться новым, не находившимся ранее в использовании/эксплуатации.

4.3. Срок хранения на Товар указан в Приложении №1 (Спецификации №1).

4.4. Предварительная приемка Товара производится по транспортным и сопроводительным документам, предоставленным Поставщиком вместе с Товаром. Окончательная приемка Товара производится на складе Покупателя с учетом требований, указанных в настоящей статье Договора.

4.5. В случаях, указанных действующим законодательством Республики Казахстан, соответствующими государственными стандартами, нормативно-техническими документациями и/или соглашением Сторон, Покупатель проводит входной контроль Товара. Приемка Товара по качеству проводится Сторонами с учетом результатов входного контроля. Требования по проведению входного контроля, методы, объемы контроля устанавливаются внутренним актом Покупателя.

4.6. В случае обнаружения при приемке Товара нарушений условий о количестве Товара, подлежащего поставке, либо ненадлежащего качества Товара или ненадлежащего качества Товаров, входящих в комплект или если выявятся скрытые недостатки в период поставки, Покупатель письменно извещает Поставщика о выявленных несоответствиях (или скрытых недостатках) в течение 10 (десяти) рабочих дней с даты их обнаружения посредством факсимильной или электронной связи. В этом случае, Поставщик обязан не позднее 2 (двух) рабочих дней с даты получения уведомления Покупателя сообщить о направлении либо не направлении своего представителя. Представитель Поставщика

обязан явиться не позднее 5 (пяти) рабочих дней с даты получения уведомления, не включая времени, необходимого для проезда, для исследования характера несоответствий и подписания рекламационного акта. Покупатель обязан обеспечить сохранность и неприкосновенность Товара в течение срока, предоставленного для явки представителя Поставщика.

В случае не получения ответа от Поставщика и/либо неприбытия его представителя в вышеуказанные сроки, Покупатель самостоятельно продолжает приемку Товара с односторонним оформлением рекламационного акта, который является основанием для предъявления к Поставщику требований, предусмотренных п.4.8. Договора.

В случае не согласия Поставщика с рекламационным актом, о чем Поставщик обязан письменно уведомить Покупателя в течение 2 (двух) рабочих дней от даты получения рекламационного акта либо, если по прибытии представитель Поставщика не находит факт несоответствия Товара условиям Договора, разрешение спора производится путем привлечения независимого эксперта. Экспертиза проводится за счет Стороны, инициировавшей проведение экспертизы.

В случае подтверждения актом независимой экспертизы, назначенной по инициативе Покупателя, факта несоответствия в поставленном Товаре, Поставщик обязан в течение 5 (пяти) рабочих дней от даты выставления счета возместить расходы Покупателя на проведение экспертизы. Товар, не соответствующий условиям Договора, подлежит возврату Покупателем при наличии письменного требования Поставщика и за счет средств Поставщика. Требование о возврате данного Товара должно быть заявлено Поставщиком не позднее 10 (десяти) рабочих дней от даты оформления рекламационного акта.

4.7. При выявлении несоответствий, предусмотренных в п.4.6. Договора, Покупатель вправе требовать от Поставщика по своему выбору: допоставки недостающего количества Товара, либо возмещения своих расходов по приобретению недостающего количества Товара у третьих лиц; соразмерного уменьшения покупной цены на Товар; безвозмездного устранения недостатков Товара; возмещения своих расходов на устранение недостатков Товара; замены Товара ненадлежащего качества на Товар, соответствующий Договору, либо Покупатель вправе отказаться от исполнения Договора и потребовать от Поставщика возврата уплаченных за Товар денежных средств.

Поставщик обязан устранить выявленные недостатки в сроки, указанные Покупателем, или вернуть стоимость Товара, имеющего недостатки либо ее часть, путем перечисления денежных средств на счет Покупателя в течение 5 (пяти) рабочих дней от даты получения Поставщиком соответствующего требования Покупателя.

4.8. В случае выявления Покупателем при приемке Товара у перевозчика утраты, недостачи, повреждения или порчи Товара, Покупатель обязуется принять меры в соответствии с правилами, регулирующими соответствующий вид перевозки, по составлению с представителями перевозчика документов, подтверждающих утрату, недостачу, повреждение или порчу Товара и обеспечивающих возможность предъявления претензий к перевозчику. Поставщик не освобождается от ответственности за утрату, недостачу, повреждение или порчу Товара в случае принятия Покупателем мер по составлению документов, подтверждающих утрату, недостачу, или порчу Товара, но отказа перевозчика от составления указанных документов.

5. УСЛОВИЯ И СРОКИ ПОСТАВКИ. ДОКУМЕНТАЦИЯ

5.1. Поставка Товара осуществляется на условиях и в сроки, указанные в Приложении №1 (Спецификации №1).

5.2. Поставщик по факсимильной или электронной связи уведомляет Покупателя о готовности Товара к отгрузке за 2 (два) рабочих дня до даты отгрузки. Не позднее 1 (одного) рабочего дня с даты отгрузки Поставщик направляет Покупателю по электронной почте документы: товарная накладная, упаковочный лист, счет-фактура Поставщика.

5.3. Поставщик считается исполнившим свои обязательства по передаче Товара, если Товар поставлен в количестве, не менее чем указано в Приложении №1 (Спецификации №1); в качестве, установленном статьей 4 Договора, а также со всеми необходимыми документами по Договору. В случае невыполнения одного из требований, поставка считается ненадлежащей, а Поставщик – не исполнившим свои обязательства.

5.4. При просрочке Поставщиком обязательств по передаче Покупателю Товара в срок, предусмотренный в Приложении №1 (Спецификации №1), Покупатель вправе отказаться от приемки просроченного в поставке Товара.

5.5. Право собственности на Товар и риск случайной гибели или повреждения Товара переходит к Покупателю, когда в соответствии с Договором Поставщик считается исполнившим свою обязанность передать Товар Покупателю.

5.6. Поставщик предоставляет Покупателю с Товаром (каждой партией Товара) следующие документы:

- счет-фактура, оформленный в соответствии с требованиями налогового законодательства Республики Казахстан – 1 экз.;
- накладная на отпуск запасов на сторону - оригинал (2 экземпляра);
- сертификат соответствия и (или) паспорт завода-изготовителя – оригинал или копия, заверенная печатью Поставщика;
- сертификат формы СТ-KZ на Товар (предоставление формы является обязательным для поставщиков отечественного товаропроизводителя) – копия;

5.7. Поставщик обязан проинформировать Покупателя о дате пересечения груза границы Республики Казахстан и предоставить Покупателю копии сопроводительной накладной в срок не позднее дня, предшествующего дню пересечения границ РК (указывается в случае, если поставщик является резидентом государства-члена ЕАЭС).

5.8. Отсутствие одного или нескольких документов, предусмотренных п.5.6. Договора, не предоставленных Поставщиком вместе с Товаром, либо их не надлежащее оформление расценивается как не поставка Товара и влечет ответственность Поставщика, согласно п.6.1. Договора. При этом Покупатель по своему усмотрению вправе выполнить одно из следующих действий:

5.8.1. Отказаться полностью от приемки Товара, на который не предоставлены (ненадлежащим образом оформлены) документы в полном объеме, если предусмотренный Договором срок поставки истек, и Покупатель утратил интерес к исполнению Договора;

5.8.2. Отказаться от приемки Товара, на который не предоставлены (ненадлежащим образом оформлены) документы в полном объеме, и дать письменное согласие на поставку Товара в связи с просрочкой в иной срок в соответствии с п. 5.4. Договора;

5.8.3. Принять Товар с недостатками и предоставить Поставщику время на предоставление (надлежащим образом оформленных) документов в полном объеме, но не более чем 2 (двух) рабочих дня.

5.9. Положения п.5.7. Договора имеют силу также в случае предоставления Поставщиком документов, не соответствующих требованиям, предъявляемым в соответствии с Договором и действующим законодательством Республики Казахстан.

5.10. На Товары, которые в соответствии с кодом товарной номенклатуры внешнеэкономической деятельности (ТН ВЭД), состоят в Перечне изъятий, Поставщик не позднее 10 календарных дней с даты совершения оборота по реализации (даты подписания накладной на отпуск запасов), выписывает в адрес Покупателя счет-фактуру в электронной форме в соответствии с «Правилами выписки счет-фактуры в электронной форме в информационной системе электронных счетов-фактур», утвержденными приказом Министра финансов Республики Казахстан №370 от 22.04.2019г. В тексте Договора под «Перечнем изъятий» понимается перечень товаров, ввозимых на территорию Республики Казахстан из третьих стран, не являющихся государствами-членами Евразийского экономического союза, к которым применяются пониженные ставки пошлин, а также размеров таких ставок. Перечень изъятий утверждается Министерством национальной экономики Республики Казахстан.

5.11. Упаковка должна обеспечить полную сохранность Товара при транспортировке. Товар упаковывается (консервируется) в соответствии с требованиями действующей нормативно-технической документации. Тара (упаковка) Поставщику не возвращается.

6. ОТВЕТСТВЕННОСТЬ СТОРОН

6.1. За просрочку поставки (в том числе, но не ограничиваясь, поставки Товара не в обусловленном количестве), нарушения сроков устранения несоответствий (устранения недостатков Товара, замены Товара ненадлежащего качества на Товар, соответствующий Договору), Покупатель вправе требовать от Поставщика уплаты неустойки в размере 0,1% от стоимости не поставленного (недопоставленного) либо дефектного Товара за каждый день просрочки, но не более 10% от стоимости не поставленного (недопоставленного) либо дефектного Товара.

6.2. За поставку Товара ненадлежащего качества Покупатель вправе требовать от Поставщика уплаты штрафа в размере 10% от стоимости некачественного Товара. Штраф уплачивается вне зависимости от начисленной Покупателем неустойки за нарушения Поставщиком своих обязательств по Договору.

6.3. Уплаченная Покупателем сумма предварительной оплаты подлежит возврату Поставщиком: при не поставке Товара – в полном объеме; при недопоставке Товара – в виде разницы между произведенной суммой оплаты и стоимостью поставленного Товара. Срок возврата в течение 5 (пяти) рабочих дней с даты получения Поставщиком соответствующего уведомления Покупателя.

6.4. За несвоевременный возврат Поставщиком денежных средств, полученных им в качестве оплаты за Товар, Покупатель вправе требовать от Поставщика уплаты неустойки в размере 0,1% от суммы несвоевременно возвращенных денежных средств за каждый день просрочки до дня фактического возврата Поставщиком денежных средств вне зависимости от срока действия Договора.

В отсутствие поставки Товара в установленный Договором срок неустойка начисляется со дня получения Поставщиком суммы оплаты. В случае частичной поставки неустойка начисляется со дня, следующего за днем истечения срока возврата денежных средств, установленного п.6.3. Договора.

6.5. За необоснованный отказ Поставщика от поставки Товара, Покупатель вправе требовать от Поставщика уплаты штрафа в размере 10% от суммы Договора, а также возмещает убытки Покупателя, связанные с расторжением Договора и заключением нового договора с третьим лицом. Отказом Поставщика от поставки Товара являются как письменное сообщение Поставщика об отказе от поставки, так и отсутствие поставки Товара в полном объеме в течение последующего 1 (одного) месяца после наступления срока поставки, предусмотренного Договором.

6.6. В случае, предусмотренном пп.5.8.1. Договора, Покупатель вправе требовать от Поставщика уплаты штрафа в размере 10% от стоимости Товара, от которого Покупатель отказался.

6.7. При неисполнении Поставщиком п.4.8. Договора, Покупатель вправе требовать от Поставщика уплаты неустойки за просрочку исполнения обязательств по поставке Товара согласно п.6.1. Договора за весь срок устранения нарушений до момента полного и надлежащего исполнения обязательств Поставщиком.

6.8. В случае просрочки оплаты и если Товар поставлен Покупателю, то Поставщик вправе требовать от Покупателя уплаты неустойки в размере 0,1% от неуплаченной в срок суммы за каждый день просрочки платежа, но не более 10% от неуплаченной суммы. Не подлежит взысканию с Покупателя неустойка за просрочку оплаты, производимой в виде предварительной оплаты.

6.9. За неисполнение либо ненадлежащее исполнение своих обязательств, Стороны несут ответственность, в случаях, не предусмотренных Договором, в соответствии с действующим законодательством Республики Казахстан. Сторона, для которой создалась невозможность исполнения обязательств по Договору (непреодолимая сила: стихийные бедствия, военные действия), обязана письменно уведомить другую Сторону о наступлении и прекращении вышеуказанных обстоятельств не позднее 10 (десяти) календарных дней с даты их наступления. Несвоевременное извещение о наступлении обстоятельств непреодолимой силы лишает соответствующую Сторону права ссылаться на них в будущем.

6.10. Поставщик несет ответственность за правильность указания в Приложении (-ях), к Договору кода ТН ВЭД. В случае не правильного указания кода ТН ВЭД или не выписки в установленный срок счета-фактуры в электронной форме на Товары, входящие в Перечень изъятий, либо не надлежащего оформления счета-фактуры, Поставщик возмещает Покупателю все убытки, понесенные в связи с нарушением Поставщиком своих обязательств.

6.11. При выполнении обязательств по Договору Поставщик несет ответственность за соблюдение требований действующего законодательства Республики Казахстан в области охраны окружающей среды, правил техники безопасности, противопожарной безопасности, санитарных норм, в том числе соответствие поставляемого Товара вышеуказанным требованиям, с целью снижения вредного воздействия на окружающую природную среду и защиту здоровья человека.

6.12. Уплата неустойки (штрафа) производится по письменному требованию Сторон и не освобождает Стороны от исполнения ими принятых обязательств по Договору.

6.13. За непредоставление или несвоевременное предоставление Поставщиком сопроводительной накладной на товар, Покупатель вправе требовать от Поставщика уплаты штрафа в размере от тридцати до шестидесяти месячных расчетных показателей, установленных законодательством Республики Казахстан (указывается в случае, если поставщик является резидентом государства-члена ЕАЭС).

7. СРОК ДЕЙСТВИЯ ДОГОВОРА, ПОРЯДОК ЕГО ИЗМЕНЕНИЯ И РАСТОРЖЕНИЯ

7.1. Договор вступает в силу с даты его подписания Сторонами и действует по 31.12.2022 года, а в части финансовых расчетов и гарантий - до полного исполнения Сторонами обязательств.

7.2. Договор может быть расторгнут досрочно по основаниям, предусмотренным Договором или действующим законодательством Республики Казахстан.

7.3. Изменения к Договору имеют силу, если они подписаны уполномоченными представителями Сторон и скреплены оттиском печатей Сторон.

7.4. Ни одна из Сторон не вправе передавать свои права и обязанности по Договору третьим лицам без письменного согласия другой Стороны.

7.5. Односторонний отказ от Договора допускается по инициативе Покупателя в случаях нарушения Поставщиком условий Договора; продолжения более 1 (одного) месяца обстоятельств непреодолимой силы, препятствующих исполнению Договора; в случае отказа Поставщика заключить соглашение об изменении цены в сторону уменьшения при снижении рыночных цен на аналогичный Товар, по которому не была произведена предоплата; по своей инициативе на любой стадии исполнения договора; в случае нарушения политики по противодействию коррупции и мошенничеству. Договор также может

быть расторгнут в случае выявления недостоверной или не полной информации предоставленной Поставщиком в тендерной заявке, которая могла повлиять на итоги тендера, в случае если закуп по итогам тендера.

При этом, Покупатель не имеет обязательств перед Поставщиком по возмещению убытков, которые могут возникнуть в связи с односторонним отказом от Договора. Покупатель уведомляет Поставщика об одностороннем отказе от Договора за 10 (десять) календарных дней до даты его расторжения.

7.6. Расторжение Договора не освобождает Стороны от ответственности, предусмотренной Договором и законодательством, за нарушения, допущенные в ходе исполнения Договора.

8. ПРОТИВОДЕЙСТВИЕ КОРРУПЦИИ И МОШЕННИЧЕСТВУ

8.1. Поставщик настоящим гарантирует, что не будет, прямо или косвенно, и что ему не известно, что иные лица будут, прямо или косвенно, производить любые платежи, преподносить подарки или передавать иные ценности своим клиентам, государственным служащим или агентам, руководителям или работникам Покупателя или любой иной стороне способами, противоречащими применимому законодательству Республики Казахстан, а также Поставщик гарантирует соблюдение всех соответствующих законов, постановлений, распоряжений и правил относительно противодействия взяточничеству и коррупции.

8.2. Ни одно из положений настоящего Договора не возлагает на Покупателя обязательство компенсировать Поставщику любые произведенные или обещанные платежи, подарки и ценности, указанные в п. 8.1. Договора.

8.3. Нарушение Поставщиком любого обязательства, указанного в п.8.1. Договора, может быть рассмотрено Покупателем как существенное нарушение условий настоящего Договора, предоставляющее Покупателю право незамедлительно расторгнуть настоящий Договор в одностороннем внесудебном порядке без ущерба любым иным правам или средствам защиты Покупателя согласно настоящему Договору или применимому законодательству. В случае нарушения Поставщиком п.8.1. Договора, Поставщик принимает на себя обязательство оградить Покупателя от любых требований и возместить Покупателю все убытки, которые могут возникнуть у Покупателя в связи с любой ответственностью, ущербом, расходами или затратами, возникшими в результате или в связи с нарушением любого из указанных выше обязательств и расторжением настоящего Договора.

8.4. Поставщик настоящим заявляет и подтверждает, что он получил копию Политики по противодействию коррупции и мошенничеству (далее - Политика) или ознакомлен с ней путем изучения на сайте Покупателя. В случае нарушения Политики сотрудниками Покупателя, Поставщик обязуется направить письменное уведомление об этом по линии связи, указанной в п.8.5. Договора.

8.5. Покупателем установлены следующие линии связи, позволяющие Поставщику и его работникам сообщать о нарушениях применимого законодательства, политик и стандартов поведения:

«Горячая линия по противодействию коррупции и мошенничеству» - информационный канал (<http://caepco.kz>);

Телефон: +7 (727) 259-66-40;

Электронная почта: deb@energy.kz.

9. ЗАКЛЮЧИТЕЛЬНЫЕ ПОЛОЖЕНИЯ

9.1. Разногласия, возникающие в ходе исполнения Договора, но не урегулированные Сторонами путем переговоров, подлежат рассмотрению в судебном порядке по месту нахождения Покупателя. Язык судопроизводства – русский.

9.2. Досудебный порядок урегулирования спора является обязательным для Сторон. Срок рассмотрения претензии и направления ответа на претензию не должен превышать 10 (десяти) рабочих дней с даты получения претензии. Допускается предъявление претензии с использованием электронной или факсимильной связи.

9.3. Лица, подписавшие Договор, подтверждают, что имеют все необходимые полномочия для подписания Договора по учредительным документам и законодательству, а также не требуется согласия (в том числе последующего) учредителей, участников, акционеров и иных органов управления Сторон для заключения Договора.

9.4. Текст Договора, а также весь объем информации, полученной в ходе исполнения обязательств, является коммерческой тайной и не подлежит разглашению.

9.5. Все уведомления и сообщения должны направляться за подписью уполномоченных представителей Сторон, путем факсимильной, почтовой связи заказными письмами, путем личного вручения под роспись. В целях координации исполнения условий Договора Стороны могут использовать иные средства связи: телефонную, посредством электронной почты, однако подобные сообщения в качестве официальных уведомлений рассматриваться не будут.

9.6. Стороны обязаны письменно уведомлять друг друга об изменении своих банковских реквизитов, адресов не позднее 3 (трех) календарных дней до даты введения таких изменений, а также своевременно предоставлять информацию, необходимую для надлежащего исполнения Договора. В случае нарушения Стороной условий данного пункта, виновная Сторона обязана возместить другой Стороне причиненные в связи с этим документально подтвержденные убытки. При этом, все риски (недоставка Товара, просрочка поставка, неполучение денежных средств и т.д.) несет виновная Сторона.

9.7. При обмене подписанными экземплярами Договора, дополнительных соглашений и иной документации посредством факсимильной связи или средств интернета (электронная почта), Стороны принимают их к исполнению. Сторона, направившая по факсу или электронной почте какой-либо документ, обязана в течение 5 (пяти) последующих рабочих дней направить оригинал соответствующего документа другой Стороне таким видом связи, чтоб документ был получен адресатом не позднее 20 (двадцати) календарных дней с даты его отправки. В случае не предоставления Стороной оригинала документа, ранее подписанного с использованием факсимильной связи, данная Сторона не вправе в последующем ссылаться на отсутствие Договора или Приложения, оформленного надлежащим образом.

9.8. Во всем ином, не урегулированном в Договоре, Стороны руководствуются нормами действующего законодательства Республики Казахстан.

9.9. Все Приложения, на которые имеется ссылка в тексте Договора являются неотъемлемой частью Договора.

9.10. Договор составлен в 2-х экземплярах на русском языке, имеющих равную юридическую силу, по одному экземпляру для каждой из Сторон.

10. АДРЕСА, РЕКВИЗИТЫ И ПОДПИСИ СТОРОН

ПОСТАВЩИК:

(наименование Поставщика)
(юридический и почтовый адрес)
БИН _____

ИИК _____

Наименование Банка _____

БИК _____

Свидетельство о постановке на учет
по НДС серия _____

№ _____

Контактный телефон _____

Адрес электронной почты _____

Инициалы, фамилия

ПОКУПАТЕЛЬ:

АО «СЕВКАЗЭНЕРГО»

г. Петропавловск, ул. Жамбыла, 215

БИН 990140000186

АО "Народный Банк Казахстана" г. Петропавловск

ИИК KZ166010251000055233

БИК HSBKZZKX

КБЕ 17

Свидетельство о постановке на учет по НДС
Серия 48001 № 0005200 от 08.11.2012г.

Генеральный директор

М.Б. Косачёв

СПЕЦИФИКАЦИЯ №1

№ п/п	Код МПЗ	Наименование Товара	Данные ГОСТ/СТ РК/ТУ/чертежей	Ед. изм.	Кол-во	Цена за ед. без НДС, (тенге)	Сумма без НДС, (тенге)	Сумма НДС, (тенге)	Всего сумма с НДС, (тенге)	Код ТН ВЭД
										--
		Итого:								

Общая сумма Товара по настоящему Приложению составляет _____ (_____) тенге с учетом НДС 12%.

1. Условия и порядок оплаты:

1.1. оплата за поставленный Товар, производится Покупателем путем перечисления денежных средств на расчетный счет Продавца, по факту поставки Товара, в течение 100 (ста) календарных дней от даты поставки Товара на склад Покупателя и подписания Покупателем акта входного контроля без замечаний.

2. Условия поставки Товара: DDP г. Петропавловск.

3. Место поставки: РК, г. Петропавловск, ул. Я. Гашека, 28.

4. Срок поставки товара: в течении 3 календарных дней после получения заявки от Заказчика. Заявка может быть подана в любое время текущего года в зависимости от потребности Заказчика. Поставка товара будет осуществляться партиями и в присутствии Поставщика либо его уполномоченного лица на основании доверенности.

5. Гарантийный срок: Гарантийный срок на Товар устанавливается на 12 месяцев с даты поставки Товара.

ПОСТАВЩИК:

(наименование поставщика)

ПОКУПАТЕЛЬ:

АО «СЕВКАЗЭНЕРГО»

Генеральный директор

инициалы, фамилия

М.Б. Косачёв